

2026 Fiyat Listesi

Buderus

Geleceğin ısıtma sistemleri.

www.buderus.com/tr 444 5 474

Ticari Isıtma Ürünleri



2026 Fiyat Listesi

Buderus

Geleceğin ısıtma sistemleri.

www.buderus.com/tr

444 5 474

TİCARİ ISITMA ÜRÜNLERİ

Versiyon: 2026 - II

Güncelleme: 17.04.2026

BUDERUS YER VE DUVAR TİPİ KAZANLAR

YOĞUŞMALI DUVAR TİPİ KAZAN
(GB172i.2)

YOĞUŞMALI DUVAR TİPİ KAZAN
(GB272)

YOĞUŞMALI YER TİPİ KAZAN
(KB372)

YOĞUŞMALI YER TİPİ KAZAN
(KB472)

YOĞUŞMALI YER TİPİ KAZAN
(SB745)

BUDERUS KAZAN SİSTEM ÇÖZÜMLERİ

KAZAN KONTROL PANELİ SİSTEM ÇÖZÜMLERİ
SİSTEM - 1

KAZAN KONTROL PANELİ SİSTEM ÇÖZÜMLERİ
SİSTEM - 2

KAZAN KONTROL PANELİ SİSTEM ÇÖZÜMLERİ
SİSTEM - 3

KAZAN KONTROL PANELİ SİSTEM ÇÖZÜMLERİ
SİSTEM - 4

BUDERUS YAN EKİPMAN ÜRÜNLERİ

BOYLERLER ve AKÜMÜLASYON
TANKLARI

GENLEŞME DEPOLARI

KAZAN AKSESUARLARI

LOGAMATIC 5000
PANEL VE MODÜLLER

LOGAMATIC EMS
PANEL VE MODÜLLER

TEK CİDARLI VE HERMETİK
BACA AKSESUARLARI

GÜNEŞ ENERJİSİ
KOLEKTÖRLERİ

GÜNEŞ ENERJİSİ
MONTAJ SETLERİ

GÜNEŞ ENERJİSİ
SİSTEM ÇÖZÜMLERİ

REFLEX, SPIROTECH ve RESİDEO MARKA YAN EKİPMAN ÜRÜNLERİ

REFLEX N ve S SERİSİ SABİT MEMBRANLI
GENLEŞME DEPOLARI

REFLEX G SERİSİ DEĞİŞTİRİLEBİLİR MEMBRANLI
GENLEŞME DEPOLARI

RESİDEO
ÜÇ YOLLU VANALAR

REFIX DE-DD-DC SERİSİ
HİJYENİK GENLEŞME DEPOLARI

REFLEX
SU BESLEME SİSTEMLERİ

SPIROVENT
HAVA AYIRICI

SPIROTRAP
PİSLİK AYIRICI

SUPERIOR
HAVA AYIRICI

SPIROCOMBI
HAVA VE PİSLİK AYIRICI

SPIROTOP
OTOMATİK PÜRJÖR

SPIROCROSS
DENGE KABI

2026 Fiyat Listesi

www.buderus.com/tr

444 5 474

Buderus

17.04.2026

KAPAĞA DÖN

BUDERUS GB172i.2 SERİSİ DUVAR TİPİ YOĞUŞMALI KAZAN FİYAT LİSTESİ

SAP No	Logamax Plus GB172i.2	Görsel	Nominal Isıtma Gücü	Çalışma Basıncı	Kazan Fiyatı
7736902452	 GB172i.2-35		50/30 °C - 35 kW 80/60 °C - 33,6 kW	3 bar	2.370 EUR
7736902503	 GB172i.2-40		50/30 °C - 40 kW 80/60 °C - 39,8 kW	3 bar	2.550 EUR
7736902504	 GB172i.2-45		50/30 °C - 45 kW 80/60 °C - 42,6 kW	3 bar	2.800 EUR

* GB172i.2 serisi kazanlarda denge kabı ve ilave pompa kullanılarak sistem çözümü yapılmaktadır.

 **ERP Enerji etiketleme tebliği** kapsamı 70kW ve altı cihazları kapsamaktadır. (80°/60° su rejiminde)

SAP No	Logamatic EMS Serisi Panel ve Modülleri		Fiyat
7738114124	RC310 Kumanda Paneli - Beyaz	EMS uyumlu sistem kumandası (FA dış hava modülü RC310 içinden çıkmaktadır.)	305 EUR
7738111002	MC400 Kaskad Modülü	RC310 ile 4 kazana kadar kaskad sistemin kontrolünü sağlar.	550 EUR
7738113392	MM100 Zon Kontrol Modülü	1 adet boyler veya 1 adet ısıtma devresi kontrolü yapar. Her bir devre kontrolü için 1 adet alınmalıdır.	210 EUR
5991376	FV/FZ Duyar Eleman	Isıtma devresi veya denge kabı için duyar eleman.	59 EUR
7735502288	Boylar Sıcaklık Duyar Elemanı	Boylar ısıtma devresi için duyar eleman.	44 EUR
7736702647	MX400 Modül Seti (Modül+3m kablo+duvar aparatı)	My Buderus mobil uygulaması yardımıyla wifi bağlantı ile internet üzerinden tek kazan kontrol imkanı.	315 EUR

SAP No	Yoğuşmalı Kazan Baca Aksesuarları		Fiyat
7738112576	Hermetik Yatay Baca Seti	Ø80/125, Hermetik L = 331 mm - 560 mm Teleskopik	145 EUR
7738112660	Hermetik Düşey Baca Seti	Ø80/125, Hermetik L = 1.590 mm (Siyah)	105 EUR
7738112714	Hermetik Düşey Baca Adaptörü	Ø80/125, Hermetik Düşey baca seti ile beraber alınmalıdır.	25 EUR
7738112717	Hermetik Baca Kazan Çıkış Dirseği	Ø80/125, Hermetik 90° Adaptörlü Dirsek	55 EUR
7738112716	Hermetik Baca Kazan Çıkış Dirseği	Ø80/125, Hermetik Eksenrik Adaptörlü Dirsek	57 EUR
7738112645	Hermetik Baca Uzatma Parçası	Ø80/125, Hermetik L= 500 mm	26 EUR
7738112646	Hermetik Baca Uzatma Parçası	Ø80/125, Hermetik L= 1.000 mm	31 EUR
7738112647	Hermetik Baca Uzatma Parçası	Ø80/125, Hermetik L= 2.000 mm	56 EUR
7738112648	Hermetik Baca Dirsek (90°)	Ø80/125, Hermetik 90° Dirsek	33 EUR
7738112593	Hermetik Baca Dirsek (45°)	Ø80/125, Hermetik 45° Dirsek	33 EUR

SAP No	Diğer Aksesuarlar		Fiyat
7736902827	Gaz Dönüşüm Seti - NG>LPG	35 kW için LPG içeriği %100 propan olmalıdır.	23 EUR
7736902807	Gaz Dönüşüm Seti - NG>LPG	40 kW için LPG içeriği %100 propan olmalıdır.	23 EUR
7736902830	Gaz Dönüşüm Seti - NG>LPG	45 kW için LPG içeriği %100 propan olmalıdır.	23 EUR
7726241012	Spirovent 1" Hava Ayırıcı	Yatay Tip = 35-40 kW için	135 EUR
7726241001	Spirotrap 1" Pislik ve Tortu Ayırıcı	Yatay Tip = 35-40 kW için	135 EUR
7726241013	Spirovent 1 1/4" Hava Ayırıcı	Yatay Tip = 45 kW için	185 EUR
7726241002	Spirotrap 1 1/4" Pislik ve Tortu Ayırıcı	Yatay Tip = 45 kW için	185 EUR

Örnek Tesilat Şeması: Boyler öncelikli sistem (11D + 1Boylar Akış Şeması)

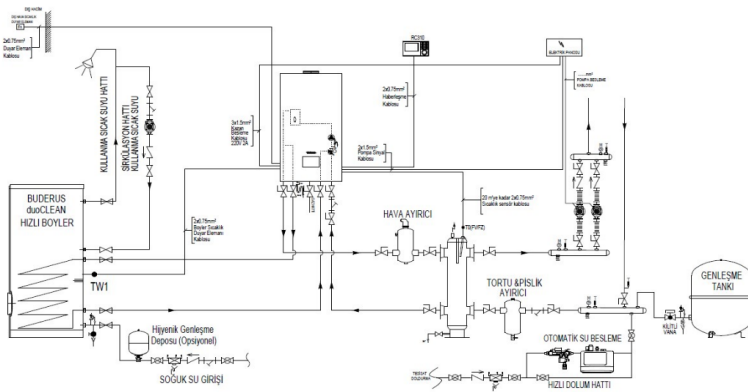

1 - Fiyatlarımıza % 20 KDV ilave edilecektir.

2 - Fiyatlarımız EURO olarak verilmiştir.

3 - Ödeme sipariş ile birlikte yapılacaktır.

4 - Fatura tarihindeki T.C.M.B döviz alış kuru geçerlidir.

5 - Bosch Termoteknik Manisa depoları teslimlidir.

6 - Tavsiye edilen satış fiyatlarıdır ve Bosch Termoteknik fiyat listeleri ve maddeleri konusunda her türlü değişikliği yapma hakkına sahiptir.

- Haftalık program veya odadan sıcaklık kontrolü yapılmak istenmiyorsa RC310 alınmayabilir.
- Kullanma sıcak suyu hattındaki (Z) pompa zaman kontrollü olmalıdır.

2026 Fiyat Listesi

www.buderus.com/tr

444 5 474

Buderus

17.04.2026

KAPAĞA DÖN

BUDERUS GB272 SERİSİ DUVAR TİPİ YOĞUŞMALI KAZAN FİYAT LİSTESİ

SAP No	Logamax Plus GB272	Görsel	Nominal Isıtma Gücü	Çalışma Basıncı	Kazan Fiyatı
7736702188	 GB272-49		50/30 °C - 49,9 kW 80/60 °C - 46,5 kW	6 bar	3.500 EUR
7736702189	 GB272-69		50/30 °C - 69,5 kW 80/60 °C - 62,6 kW	6 bar	3.840 EUR
7736702191	GB272-100		50/30 °C - 99,5 kW 80/60 °C - 94,5 kW	6 bar	3.950 EUR
7736702192	GB272-125		50/30 °C - 124,5 kW 80/60 °C - 118,1 kW	6 bar	4.930 EUR
7736702193	GB272-150		50/30 °C - 146 kW 80/60 °C - 141,7 kW	6 bar	5.580 EUR

* Görseldeki fotoğraf; GB272 kazanın izolasyon dahil pompa ve hızlı montaj ünitesi ile olan görüntüsüdür.

 Görseldeki enerji sınıfı GB272-49 ve GB272-69 model cihaz içindir. ErP Enerji etiketleme tebliği kapsamı 70kW ve altı cihazları kapsamaktadır. (80°/60° su rejiminde)

SAP No	Logamatic EMS Serisi Panel ve Modülleri		Fiyat
7738114123	RC310 Kumanda Paneli - Siyah	EMS uyumlu sistem kumandası (FA dış hava modülü RC310 içinden çıkmaktadır.)	305 EUR
7738111002	MC400 Kaskad Modülü	RC310 ile 4 kazana kadar kaskad sistemin kontrolünü sağlar.	550 EUR
7738113392	MM100 Zon Kontrol Modülü	1 adet boyler veya 1 adet ısıtma devresi kontrolü yapar. Her bir devre kontrolü için 1 adet alınmalıdır.	210 EUR
5991376	FV/FZ Duyar Eleman	Isıtma devresi veya denge kabı için duyar eleman.	59 EUR
7735502288	Boylere Sıcaklık Duyar Elemanı	Boylere ısıtma devresi için duyar eleman.	44 EUR
7736702647	MX400 Modül Seti (Modül+3m kablo+duvar aparatı)	My Buderus mobil uygulaması yardımıyla wifi bağlantı ile internet üzerinden tek kazan kontrol imkanı.	315 EUR

SAP No	Sirkülasyon Pompaları		Fiyat
7724003122	Grundfos UPM3L Sirkülasyon Pompası (49kW ve 69kW için)		245 EUR
7724003123	Grundfos UPM10M Sirkülasyon Pompası (100kW için)		310 EUR
7724003124	Grundfos UPM20M Sirkülasyon Pompası (125kW ve 150kW için)		650 EUR
7736701875	Wilo Sirkülasyon Pompası (49kW ve 69kW için)		260 EUR
7736701874	Wilo Sirkülasyon Pompası (100kW için)		520 EUR
7736701873	Wilo Sirkülasyon Pompası (125kW ve 150kW için)	735 EUR	

SAP No	Pompa ve Hızlı Montaj Üniteleri *		Fiyat
7736702215	Wilo Sirkülasyon Pompası ve Montaj Ünitesi (49kW ve 69kW için) - İzolasyonsuz		720 EUR
7736702216	Wilo Sirkülasyon Pompası ve Montaj Ünitesi (100kW için) - İzolasyonsuz		915 EUR
7736702217	Wilo Sirkülasyon Pompası ve Montaj Ünitesi (125kW-150kW için) - İzolasyonsuz		1.210 EUR
7736701876	Pompa ve Montaj Ünitesi için Duvar Tipi İzolasyon Kiti (tüm kapasiteler için)		235 EUR
7736701912	Pompa ve Montaj Ünitesi için Yer Tipi İzolasyon Kiti (tüm kapasiteler için)		460 EUR

* Pompa ve montaj ünitesi içeriği ; Sirkülasyon pompası, gidiş/dönüş küresel vanaları, doğal gaz vanası, emniyet ventili ve manometreden oluşmaktadır.

SAP No	Yoğuşmalı Kazan Baca Aksesuarları		Fiyat
7738113093	Hermetik Yatay Baca Seti Ø110/160, Hermetik L= 650 mm - Beyaz		260 EUR
7738113090	Hermetik Düşey Baca Seti Ø110/160, Hermetik L= 2.500 mm - Siyah		235 EUR
7738113668	Hermetik Düşey Baca Seti + Kuşluk Ø110/160, Hermetik L= 2.500 mm - Siyah		245 EUR
7738113099	Hermetik Baca Uzatma Parçası Ø110/160, Hermetik L= 500 mm		62 EUR
7738113100	Hermetik Baca Uzatma Parçası Ø110/160, Hermetik L= 1.000 mm		79 EUR
7738113101	Hermetik Baca Uzatma Parçası Ø110/160, Hermetik L= 2.000 mm		140 EUR
7738113105	Hermetik Baca Dirsek (90°) Ø110/160, Hermetik 90° Dirsek		74 EUR
7738113104	Hermetik Baca Dirsek (45°) Ø110/160, Hermetik 45° Dirsek	62 EUR	

SAP No	Diğer Aksesuarlar		Fiyat
7736701881	Taca Nova G-SU 1 1/4" 3 Yollu Vana (230V) 49kW-69kW-100kW ile boyler öncelikli sistemlerde kullanılır.		910 EUR
7736701917	Pozitif Baca Adaptör Seti Baca Klapesi (49kW, 69kW ve 100kW için)		420 EUR
7736702382	Gaz Dönüşüm Seti - NG>LPG 49kW için LPG içeriği %100 propan olmalıdır.		120 EUR
7736702383	Gaz Dönüşüm Seti - NG>LPG 69kW için LPG içeriği %100 propan olmalıdır.		120 EUR
7736702385	Gaz Dönüşüm Seti - NG>LPG 100kW için LPG içeriği %100 propan olmalıdır.		145 EUR
7736701862	Gaz Dönüşüm Seti - NG>LPG 125kW için LPG içeriği %100 propan olmalıdır.		165 EUR
7736701863	Gaz Dönüşüm Seti - NG>LPG 150kW için LPG içeriği %100 propan olmalıdır.		165 EUR



- 1 - Fiyatlarımızı % 20 KDV ilave edilecektir.
- 2 - Fiyatlarımız EURO olarak verilmiştir.
- 3 - Ödeme sipariş ile birlikte yapılacaktır.
- 4 - Fatura tarihindeki T.C.M.B döviz alış kuru geçerlidir.
- 5 - Bosch Termoteknik Manisa depoları teslimidir.
- 6 - Tavsiye edilen satış fiyatlarıdır ve Bosch Termoteknik fiyat listeleri ve maddeleri konusunda her türlü değişikliği yapma hakkına sahiptir.

2026 Fiyat Listesi

www.buderus.com/tr

444 5 474

Buderus

17.04.2026

KAPAĞA DÖN

BUDERUS KB372 SERİSİ YER TİPİ YOĞUŞMALI KAZAN FİYAT LİSTESİ

SAP No	Logano Plus KB372	Görsel	Nominal Isıtma Gücü	Çalışma Basıncı	Kazan Fiyatı
7736603282	Sol Bağlantı		50/30 °C - 75 kW	6 bar	7.000 EUR
7736603276	Sağ Bağlantı		80/60 °C - 69,4 kW	6 bar	7.000 EUR
7736603283	Sol Bağlantı		50/30 °C - 100 kW	6 bar	7.250 EUR
7736603277	Sağ Bağlantı		80/60 °C - 93 kW	6 bar	7.250 EUR
7736603284	Sol Bağlantı		50/30 °C - 150 kW	6 bar	9.500 EUR
7736603278	Sağ Bağlantı		80/60 °C - 139,8 kW	6 bar	9.500 EUR
7736603285	Sol Bağlantı		50/30 °C - 200 kW	6 bar	12.000 EUR
7736603279	Sağ Bağlantı		80/60 °C - 186,1 kW	6 bar	12.000 EUR
7736603286	Sol Bağlantı		50/30 °C - 250 kW	6 bar	13.000 EUR
7736603280	Sağ Bağlantı		80/60 °C - 232,9 kW	6 bar	13.000 EUR
7736603287	Sol Bağlantı	50/30 °C - 300 kW	6 bar	14.000 EUR	
7736603281	Sağ Bağlantı	80/60 °C - 280 kW	6 bar	14.000 EUR	

Görseldeki enerji sınıfı KB372-75 modeli cihaz içindir. ErP Enerji etiketleme tebliği kapsamı 70kW ve altı cihazları kapsamaktadır. (80°/60° su rejiminde)

SAP No	Logomatic EMS Serisi Panel ve Modülleri	Fiyat
7736603292	Logomatic MC110 Kumanda Paneli	625 EUR
7738112227	BC30E Kumanda Paneli Arayüzü	155 EUR
7738114123	RC310 Kumanda Paneli - Siyah	305 EUR
7738111002	MC400 Kaskad Modülü	550 EUR
7738113392	MM100 Zon Kontrol Modülü	210 EUR
7736603716	DM10 İki Yollu Vana Modülü	225 EUR
5991376	FV/FZ Duyar Eleman	59 EUR
7735502288	Boylar Sıcaklık Duyar Elemanı	44 EUR

SAP No	Logomatic 5000 Serisi Panel ve Modülleri	Fiyat
7736602054	Logomatic 5313 Kumanda Paneli	1.800 EUR
7736602101	FM-CM Kaskad Modülü	860 EUR
8718598831	FM-MW Boyler Zon Kontrol Modülü	415 EUR
8718598828	FM-MM Isıtma Zon Kontrol Modülü	460 EUR

SAP No	Diğer Aksesuarlar	Fiyat
7736603620	Gaz Dönüşüm Seti - NG>LPG	355 EUR
7736603710	Gaz Dönüşüm Seti - NG>LPG	510 EUR
7736603711	Gaz Dönüşüm Seti - NG>LPG	510 EUR
7736603805	Gaz Dönüşüm Seti - NG>LPG	510 EUR
7736603806	Gaz Dönüşüm Seti - NG>LPG	510 EUR
7736606991	Emniyet Armatürü Bağlantı Grubu	280 EUR
7736606047	Kazan Emniyet Ventili - 1 1/2" - 6 bar	310 EUR
5446142	Tesisat gidiş sensör kovani 1/2"x95mm	36 EUR
7738700588	Danfoss Maksimum / Minimum Basınç Presostadı (1-10 Bar)	200 EUR
8732934850	MUK110D Motorlu Baca Klapesi	1.180 EUR
8732933760	MUK160D Motorlu Baca Klapesi	1.280 EUR
8732934082	MUK200D Motorlu Baca Klapesi	1.320 EUR
89094252	E-Pompa Terminal Rölesi (primer pompanın frekans kontrolünün Logomatic 5000 üzerinden sürülmesi istendiği durumlarda her kazan için 5000 panel ve röle alınmalıdır.)	83 EUR

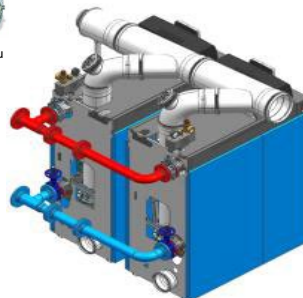
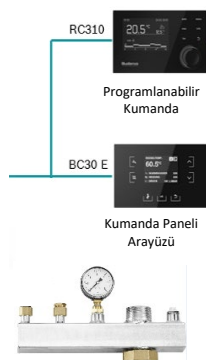

- 1 - Fiyatlarımıza % 20 KDV ilave edilecektir.
- 2 - Fiyatlarımız EURO olarak verilmiştir.
- 3 - Ödeme sipariş ile birlikte yapılacaktır.
- 4 - Fatura tarihindeki T.C.M.B döviz alış kuru geçerlidir.
- 5 - Bosch Termosteknik Manisa depoları teslimidir.
- 6 - Tavsiye edilen satış fiyatlarıdır ve Bosch Termosteknik fiyat listeleri ve maddeleri konusunda her türlü değişikliği yapma hakkına sahiptir.
- 7 - Yer tipi kazanlarda, TS EN 12828 standardı uyarınca gerekli emniyet ekipmanları ayrıca temin edilmelidir.

BUDERUS KB472 SERİSİ YER TİPİ YOĞUŞMALI KAZAN FİYAT LİSTESİ

SAP No	Logano Plus KB472	Görsel	Nominal Isıtma Gücü	Çalışma Basıncı	Kazan Fiyatı
7736606374	Sol Bağlantı		50/30 °C - 350 kW 80/60 °C - 326,7 kW	6 bar	21.500 EUR
7736606371	Sağ Bağlantı				
7736606375	Sol Bağlantı		50/30 °C - 408 kW 80/60 °C - 380,6 kW	6 bar	22.000 EUR
7736606372	Sağ Bağlantı				
7736606376	Sol Bağlantı		50/30 °C - 500 kW 80/60 °C - 466,7 kW	6 bar	23.500 EUR
7736606373	Sağ Bağlantı				
7724001536	Sol Bağlantı	50/30 °C - 620 kW 80/60 °C - 583,1 kW	6 bar	25.000 EUR	
7724001535	Sağ Bağlantı				

SAP No	Logomatic EMS Serisi Panel ve Modülleri	Fiyat
7736603292	Logomatic MC110 Kumanda Paneli Yer tipi kazan veya kaskad sistem kumanda paneli	625 EUR
7738112227	BC30E Kumanda Paneli Arayüzü Kazan üzerindeki MC110'a takılır. (Kazan üzerindeki MC110'a RC310 takılacak ise alınmasına gerek yoktur.)	155 EUR
7738114123	RC310 Kumanda Paneli - Siyah EMS uyumlu sistem kumandası (FA dış hava modülü RC310 içinden çıkmaktadır.)	305 EUR
7738111002	MC400 Kaskad Modülü RC310 ile 4 kazana kadar kaskad sistemin kontrolünü sağlar.	550 EUR
7738113392	MM100 Zon Kontrol Modülü 1 adet boyler veya 1 adet ısıtma devresi kontrolü yapar. Her bir devre kontrolü için 1 adet alınmalıdır.	210 EUR
7736603716	DM10 İki Yollu Vana Modülü Denge kabı olmayan kaskad sistemlerde kullanılan iki yollu vana modülüdür.	225 EUR
5991376	FV/FZ Duyar Eleman Isıtma devresi veya denge kabı için duyar eleman.	59 EUR
7735502288	Boylar Sıcaklık Duyar Elemanı Boyler ısıtma devresi için duyar eleman.	44 EUR

SAP No	Logomatic 5000 Serisi Panel ve Modülleri	Fiyat
7736602054	Logomatic 5313 Kumanda Paneli Yer tipi ve/veya duvar tipi kazan veya kaskad sistem kumanda paneli	1.800 EUR
7736602101	FM-CM Kaskad Modülü 16 kazana kadar kaskad kontrolü için kullanılır.	860 EUR
8718598831	FM-MW Boyler Zon Kontrol Modülü 1 adet boyler 1 adet ısıtma devresi kontrolü yapar. (1 adet boyler sıcaklık duyar elemanı içinden çıkmaktadır.)	415 EUR
8718598828	FM-MM Isıtma Zon Kontrol Modülü 2 adet ısıtma devresi kontrolü yapar. (1 adet FV/FZ duyar elemanı içinden çıkmaktadır.)	460 EUR

SAP No	Diğer Aksesuarlar	Fiyat
8732948102	Emniyet Armatürü Bağlantı Grubu (350,400 ve 500kW için) Emniyet ventili ve basınç presostadının bağlandığı armatür ekipmanı.	175 EUR
7736606047	Kazan Emniyet Ventili - 1 1/2" - 6 bar (350,400 ve 500kW için) Kazan emniyet ventili	310 EUR
7724001226	Emniyet armatürü bağlantı grubu (620kW için) Emniyet ventili ve basınç presostadının bağlandığı armatür ekipmanı.	305 EUR
7724001321	Kazan Emniyet Ventili - 2" - 6 bar (620kW için) Kazan emniyet ventili	435 EUR
5446142	Tesisat giriş sensör kovani 1/2"x95mm Daldırma sensör kovani	36 EUR
7738700588	Danfoss Maksimum / Minimum Basınç Presostadı (1-10 Bar) Maksimum veya minimum basınç presostadı olarak kullanılmaktadır.	200 EUR
7736603804	MUK250D Motorlu Baca Klapesi KB472 kazanlar için baca klapesi	1.540 EUR
89094252	E-Pompa Terminal Rölesi (primer pompanın frekans kontrolünün Logomatic 5000 üzerinden sürülmesi istendiği durumlarda her kazan için 5000 panel ve röle alınmalıdır.)	83 EUR

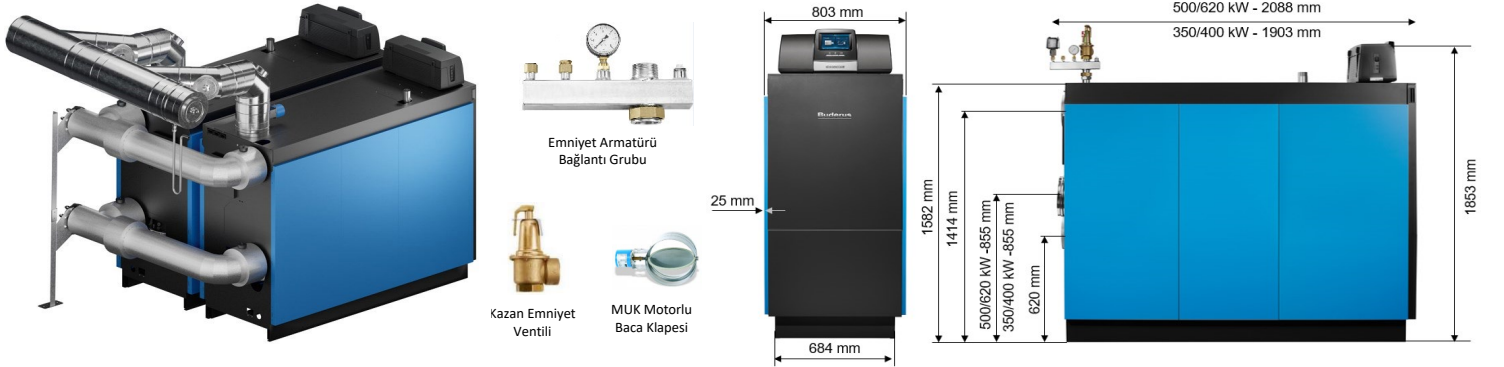

- 1 - Fiyatlarımıza % 20 KDV ilave edilecektir.
- 2 - Fiyatlarımız EURO olarak verilmiştir.
- 3 - Ödeme sipariş ile birlikte yapılacaktır.
- 4 - Fatura tarihindeki T.C.M.B döviz alış kuru geçerlidir.
- 5 - Bosch Termoteknik Manisa depoları teslimlidir.
- 6 - Tavsiye edilen satış fiyatlarıdır ve Bosch Termoteknik fiyat listeleri ve maddeleri konusunda her türlü değişikliği yapma hakkına sahiptir.
- 7 - Yer tipi kazanlarda, TS EN 12828 standardı uyarınca gerekli emniyet ekipmanları ayrıca temin edilmelidir.

BUDERUS SB745 SERİSİ YER TİPİ YOĞUŞMALI KAZAN FİYAT LİSTESİ

SAP No	Logano Plus SB745	Görsel	Nominal Isıtma Gücü	Çalışma Basıncı	Kazan Fiyatı
7736603259	SB745-800		50/30 °C - 800 kW 80/60 °C - 725 kW	6 bar	36.500 EUR
7736603260	SB745-1000		50/30 °C - 1.000 kW 80/60 °C - 906 kW	6 bar	39.500 EUR
7736603261	SB745-1200		50/30 °C - 1.200 kW 80/60 °C - 1.090 kW	6 bar	42.000 EUR

Sap NO	Brülör Modeli	Namlu Tipi ve Gaz Hattı Çapı	Kapasite Aralığı kW	Uyumlu Kazan Modeli	Brülör Fiyatı
7736602157	Elco VG5.950 M-R-TC (Elektronik Modülasyonlu)	KN - 1 1/2"	160-950	SB745-800	6.970 EUR
7736602158	Elco VG5.950 MV-R-TC (Elekt. Mod. + Frekans sürücülü)	KN - 1 1/2"	160-950		10.255 EUR
7736602165	Elco VG5.1200 M-R-TC (Elektronik Modülasyonlu)	KN - 1 1/2"	160-1160	SB745-1000	7.700 EUR
7736602166	Elco VG5.1200 MV-R-TC (Elekt. Mod. + Frekans sürücülü)	KN - 1 1/2"	160-1160		11.030 EUR
7736602173	Elco VG6.1600 M-R-TC (Elektronik Modülasyonlu)	KN - 1 1/2"	300-1600	SB745-1200	9.240 EUR
7736602174	Elco VG6.1600 MV-R-TC (Elekt. Mod. + Frekans sürücülü)	KN - 1 1/2"	300-1600		12.650 EUR

Kısaltma açıklamaları: M:Elektronik Modülasyon, V:Frekans Sürücü, TC:Gaz sızdırmazlık (Brülörlere gaz sızdırmazlık cihazı ve maksimum gaz presostatı dahildir.)

SAP No	Logamatic 5000 Serisi Panel ve Modülleri	Fiyat
7736602043	Logamatic 5311 Kumanda Paneli Yer tipi ve/veya duvar tipi kazan veya kaskad sistem kumanda paneli	2.040 EUR
7736602101	FM-CM Kaskad Modülü 16 kazana kadar kaskad kontrolü için kullanılır.	860 EUR
8718598831	FM-MW Boyler Zon Kontrol Modülü 1 adet boyler 1 adet ısıtma devresi kontrolü yapar. (1 adet boyler sıcaklık duyar elemanı içinden çıkmaktadır.)	415 EUR
8718598828	FM-MM Isıtma Zon Kontrol Modülü 2 adet ısıtma devresi kontrolü yapar. (1 adet FV/FZ duyar eleman içinden çıkmaktadır.)	460 EUR
5991376	FV/FZ Duyar Eleman Isıtma devresi veya denge kabı için duyar eleman.	59 EUR
7735502288	Boylar Sıcaklık Duyar Elemanı Boyler ısıtma devresi için duyar eleman.	44 EUR

SAP No	Diğer Aksesuarlar	Fiyat
63032086	Kazan Brülör Flanşı SB745 kazan brülörü flanşı (Her kazan için 1 adet sipariş edilmelidir.)	155 EUR
5446142	Tesisat gidiş sensör kovani 1/2"x95mm Daldırma sensör kovani (Her sistem için 1 adet sipariş edilmelidir.)	36 EUR
7738700588	Danfoss Maksimum / Minimum Basınç Presostatı (1-10 Bar) Basınç Presostatı (Her kazan için 2 adet sipariş edilmelidir.)	200 EUR
7736607217	MUK300D Motorlu Baca Klapesi SB745 kazanlar için baca klapesi	2.000 EUR
89094252	E-Pompa Terminal Rölesi (primer pompanın frekans kontrolünün Logamatic 5000 üzerinden sürülmesi istendiği durumlarda her kazan için 5000 panel ve röle alınmalıdır.)	83 EUR



- 1- Fiyatlarımıza % 20 KDV ilave edilecektir.
- 2- Fiyatlarımız EURO olarak verilmiştir.
- 3- Ödeme siparişi ile birlikte yapılacaktır.
- 4- Fatura tarihindeki T.C.M.B döviz alış kuru geçerlidir.
- 5- Bosch Termoteknik Manisa depoları teslimlidir.
- 6- Tavsiye edilen satış fiyatlarıdır ve Bosch Termoteknik fiyat listeleri ve maddeleri konusunda her türlü değişikliği yapma hakkına sahiptir.
- 7- Yer tipi kazanlarda, TS EN 12828 standardı uyarınca gerekli emniyet ekipmanları ayrıca temin edilmelidir.
- 8- Elco brülörlerde gaz filtresi fiyata dahildir ve elektrik bağlantıları ile brülör beyni brülör gövdesine montajlı gelmektedir.
- 9- Elco brülörlerin hepsi LPG ile kullanılabilir. Lütfen siparişinizde LPG veya Doğalgaz ile kullanılacağını belirtiniz.
- 10- Elco brülör kapasiteleri kazan gaz tarafı direnci ihmal edilerek verilmiştir.
- 11- Elco brülörlere beraber belirtilen Buderus kazanların seçiminde kazan gaz tarafı direnci göz önüne alınmıştır.
- 12- Elco brülörlerin O² ve CO Trim opsiyonları için lütfen firmamız ile iletişime geçiniz.

2026 Fiyat Listesi

Buderus







www.buderus.com/tr

444 5 474

17.04.2026

KAPAĞA DÖN

BUDERUS BOYLERLER ve AKÜMÜLASYON TANKLARI FİYAT LİSTESİ

SAP No	Dik Tip duoCLEAN Hijyenik Boylerler	Görsel	Depo Hacmi	Kapasite Soğuk Su Girişi: 10 °C Boylar Su Çıkışı: 45 °C	Fiyat
8718542406	S 120 / 5W (Beyaz) 		120 litre	834 l/h	1.270 EUR
8718543049	SU 120 / 5W (Beyaz) 		120 litre	736 l/h	1.270 EUR
8718543058	SU 160 / 5W (Beyaz) 		160 litre	736 l/h	1.310 EUR
8718543067	SU 200 / 5W (Beyaz) 		200 litre	736 l/h	1.425 EUR
7735502328	SU 300 / 5W-B (Beyaz) 		300 litre	896 l/h	1.860 EUR
7736502250	SU 500 / 5C (Mavi) 		500 litre	1.620 l/h	3.335 EUR
7736502262	SU 750 / 5C (Mavi)		750 litre	2.520 l/h	4.255 EUR
7736502270	SU 1000 / 5C (Mavi)		1.000 litre	2.760 l/h	4.715 EUR

- S 120 boylere üstten, SU 120 boylere arkadan bağlantı yapılır. SU 120 boylerin üstünde müdahale kapağı varken, S 120 boylerde yoktur.
- Boyler kapasiteleri; serpantin su giriş sıcaklığı 80°C'ye göre verilmiştir.

SAP No	Güneş Enerjisi Sistemleri İçin Çift Serpantinli Dik Tip Boylerler	Görsel	Depo Hacmi	Fiyat
8732928458	SM 310 / 5ES-B (Gümüş) 		300 litre	2.300 EUR
7735501582	SM 500 / 5ES-B (Gümüş) 		500 litre	4.195 EUR
7736502290	SM 750 / 5E-C (Mavi)		750 litre	4.655 EUR
7736502298	SM 1000 / 5E-C (Mavi)		1.000 litre	5.345 EUR

SAP No	Dik Tip Akümülayon Tankları	Depo Hacmi	Fiyat	
7736502322	SF 500 / 5C (Mavi) 	Serpantinsiz Dik Tip Akümülayon Tankı	500 litre	3.330 EUR
7736502334	SF 750 / 5C (Mavi)	Serpantinsiz Dik Tip Akümülayon Tankı	750 litre	3.975 EUR
7736502342	SF 1000 / 5C (Mavi)	Serpantinsiz Dik Tip Akümülayon Tankı	1.000 litre	4.805 EUR

- ERP yönetmeliğine göre 500 L üzeri kapasiteye sahip cihazlarda, eco label (enerji etiketi) uygulaması zorunluluğu bulunmamaktadır.
- Tüm boylerlerin işletme basıncı 10 bar'dır. 9 bar emniyet ventili kullanma zorunluluğu vardır.

- 1 - Fiyatlarımıza % 20 KDV ilave edilecektir.
- 2 - Fiyatlarımız EURO olarak verilmiştir.
- 3 - Ödeme sipariş ile birlikte yapılacaktır.
- 4 - Fatura tarihindeki T.C.M.B döviz alış kuru geçerlidir.
- 5 - Bosch Termoteknik Manisa depoları teslimidir.
- 6 - Tavsiye edilen satış fiyatlarıdır ve Bosch Termoteknik fiyat listeleri ve maddeleri konusunda her türlü değişikliği yapma hakkına sahiptir.

BUDERUS KAZAN AKSESUR FİYAT LİSTESİ

SAP No	Nötralizasyon Üniteleri	Kapasite	Hava ve kondens suyu pompası hariç model	Fiyat
7738344954	Nötralizasyon Ünitesi Logawater KN150.4	Kapasite 150kW	Hava ve kondens suyu pompası hariç model	255 EUR
7738344956	Nötralizasyon Ünitesi Logawater KN1000.4	Kapasite 500kW-1000kW	Hava pompası dahil, kondens suyu pompası hariç model	400 EUR
7738344957	Nötralizasyon Ünitesi Logawater KN1000.4 KP	Kapasite 500kW-1000kW	Hava pompası ve kondens suyu pompası dahil model	640 EUR
7738344968	Nötralizasyon Ünitesi için NE-CAS Granül Sepeti	Doğalgaz Uyumlu Granül Sepeti	Bir üniteye maksimum 2 adet granül sepeti takılabilir.	130 EUR
7738344967	Nötralizasyon Ünitesi için NE-CAS Kaskad Bağlantı Seti	Kaskad Bağlantı Seti	2 adet kaskad nötr. cihazının bağlantısı için kullanılır.	60 EUR

Önemli Not: - KN nötralizasyon ünitelerine granül sepeti dahil değildir. Harici olarak alınmalıdır. KN150 ye bir adet , KN1000 üniteye maksimum 2 adet granül sepeti takılabilir.

- KN150 üniteye bir adet granül sepeti takılabilir. Kapasitesi 150kW'dır.

- KN1000 üniteye bir adet granül sepeti takıldığında kapasitesi 500kW olur. İki adet takıldığında kapasitesi 1.000kW olur.

- KN1000 ünite 2'li kaskad olarak uygulandığında ve 4 adet granül sepeti takıldığında kapasitesi 2.000kW olur.

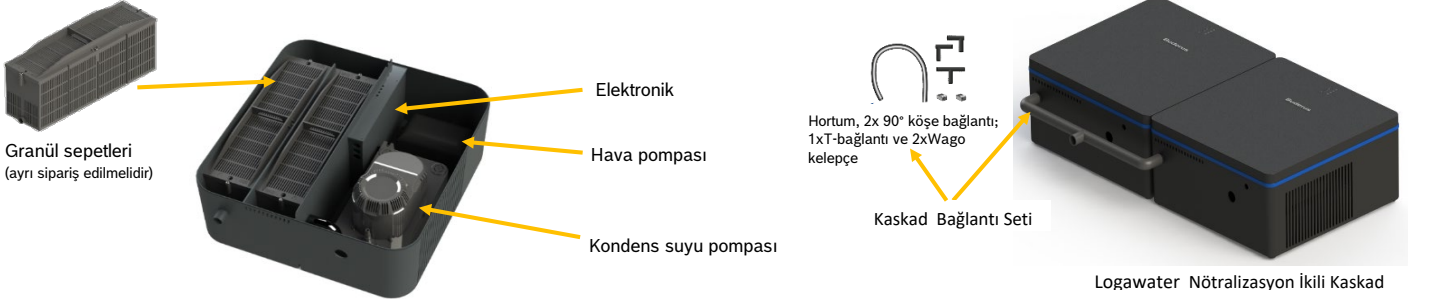

KN150 Hava ve kondens suyu pompası hariç model

İçeriği - Bağlantı hortumu (2,5m) & 3 kelepçe
- Bağlantı kablosu (2,5m)
- Hata mesajı



KN1000 Hava pompası dahil, kondens suyu pompası hariç model

İçeriği - Bağlantı hortumu (2,5m) & 3 kelepçe
- Bağlantı kablosu (herbiri için 2,5m)
- Hata mesajı
- Güç 230V – hava pompası



KN1000 Hava pompası ve kondens suyu pompası dahil model

İçeriği - Bağlantı hortumu (2,5m) & 3 kelepçe
- Bağlantı kablosu (herbiri için 2,5m)
- Hata mesajı - arıza kapatma
- Güç 230V hava & kondens suyu pompası

SAP No	Karbonmonoksit Alarm Cihazı	Fiyat
7736606214	Karbonmonoksit DB-CO Dedektörü ve Sinyal Kiti	165 EUR

Karbonmonoksit dedektörü ve sinyal kiti kullanımında ortamdaki karbonmonoksit seviyesi insan sağlığına zarar verebilecek kritik seviyenin üzerine ulaştığında sistem alarm durumuna geçer ve bir anahtarlama sinyali ile bağlı olduğu cihaza iletilerek cihazın kapatılması sağlanır. Gaz yakıtlı cihazın kapatılmasını sağlanabilmesi için sinyal kitinin bir güç bağlantısının ve oluşacak sinyali kazana iletecek kablolanmasını yapılıması gerekmektedir.

- 5 yıl garanti / 10 yıl kullanım ömrü
- Artırılmış yakıcı sistem güvenliği
- Kullanım ömrü boyunca pil değişikliği ve kalibrasyon ihtiyacı bulunmaması
- Marka/Model bağımsız tüm yakıcı cihazları ile kullanılabilmesi (soba, şömine, kombi, kazan, vb.)
- Yüksek anahtarlama voltajı ile birden fazla cihazı kapatma kabiliyeti
- Kolay montaj ve kullanım

Sesli uyarı göstergeleri

- 30 ppm: 120 dakikaya kadar sessiz (sadece gösterge)
- 50 ppm: 60-90 dakika içinde alarm
- 100 ppm: 10-40 dakika içinde alarm
- 300 ppm: 3 dakika içinde alarm
- Kesintisiz ses: Karbonmonoksit alarmı



- 1 - Fiyatlarımıza % 20 KDV ilave edilecektir.
- 2 - Fiyatlarımız EURO olarak verilmiştir.
- 3 - Ödeme sipariş ile birlikte yapılacaktır.
- 4 - Fatura tarihindeki T.C.M.B döviz alış kuru geçerlidir.
- 5 - Bosch Terroteknik Manisa depoları teslimidir.
- 6 - Tavsiye edilen satış fiyatlarıdır ve Bosch Terroteknik fiyat listeleri ve maddeleri konusunda her türlü değişikliği yapma hakkına sahiptir.

2026 Fiyat Listesi

Buderus

www.buderus.com/tr

444 5 474

17.04.2026

KAPAĞA DÖN

BUDERUS LOGAMATIC 5000 KUMANDA PANELLERİ VE MODÜLLERİ FİYAT LİSTESİ

SAP No	Logamatic 5000 Serisi Paneller	Fiyat
7736602054	Logamatic 5313 Kumanda Paneli (Kendinden brülörlü yer tipi ve duvar tipi kazan/kaskad sistem kumanda paneli)	1.800 EUR
7736602043	Logamatic 5311 Kumanda Paneli (Üfleme brülörlü yer tipi kazan/kaskad sistem kumanda paneli)	2.040 EUR
7736605955	Logamatic 5310 Kumanda Paneli (Ekransız panel - ilave modül yuvası ihtiyacında)	1.320 EUR



- Grafik, Dokunmatik Ekran
 - 4 adet boş modül yuvası
 - Çoklu dil desteği
 - USB üzerinden yazılım güncelleme
 - SD kart veya USB stick bağlantı imkanı
 - Entegre IP Modül ile internete bağlantı
 - Tek modül ile 16 kazana kadar Kaskad
 - Entegre Modbus TCP/IP, IP4 otomasyon çıkışı
 - USB veya MEC Remote Plus ile uzaktan erişim
- * Logamatic 5311 ve 5313 paneller modülsüz 1 adet boyler devresi kontrolü ve 1 adet ısıtma devresi veya kazan primer devre kontrolü yapabilir. (Boylere kontrolü için sıcaklık duyar elemanı haricen alınmalıdır.)

SAP No	Logamatic 5000 Serisi Panel Modülleri	Fiyat
7736602101	FM-CM Kaskad Modülü	860 EUR
8718598828	FM-MM Isıtma Zon Kontrol Modülü	460 EUR
8718598831	FM-MW Boyler Zon Kontrol Modülü	415 EUR
7736602082	FM-AM Alternatif Isı Kaynağı Modülü	530 EUR
8718598835	FM-SI Emniyet Zinciri Modülü	310 EUR

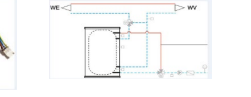
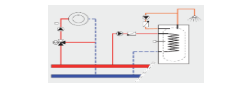
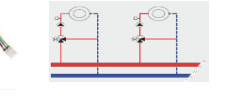

- Sisteme maksimum 4 adet takılabilir. (16'lı kaskad imkanı)
 - Farklı tip ısıtma kazanları için kombinasyon imkanı.
 - Parametrelendirilebilir yük sınırlaması ve ısıtma imkanı.
 - Kazanlarda tersi sırada çalışma imkanı.
 - Strateji depo boylere bağlantısı imkanı.
- 2 adet üç yollu vanalı/vanasız ısıtma devresi kontrolü sağlar.
 - Birer BFU uzaktan kumanda bağlantı seçeneği.
 - Pompa arızası etkinleştirilmesi için birer giriş imkanı.
 - Harici talep/çalışma modu değiştirme için birer giriş imkanı.
 - Her bir kumanda paneli için en fazla 4 adet modül.
 - 1 adet FV/FZ duyar elemanı dahildir.
- 1 adet (L) ve (Z) pompalı boyler devresi kontrolü sağlar.
 - 1 adet üç yollu vanalı/vanasız ısıtma devresi kontrolü sağlar.
 - Her bir kumanda paneli için en fazla 1 adet modül.
 - Bir BFU uzaktan kumanda bağlantı seçeneği.
 - 1 adet boyler sıcaklık duyar elemanı dahildir.
 - Harici ID talebi için giriş ve termik dezenfeksiyon
- Kojenerasyon sistemi, gaz yakıtlı ısı pompası ve/veya depo boylere gibi ısıtma alternatif cihazı bağlantısı
 - MOD-BUS üzerinden Buderus Loganova kojenerasyon sistemi ile doğrudan iletişim
 - Kontak üzerinden otomatik alternatif ısıtma cihazının talebi
 - Her bir kumanda paneli için en fazla 1 adet modül
- Emniyet zincirinin hangi noktadan açıldığının kolay tespit imkanı.
 - Hata mesajlarını HMI'ya veya BMS'e aktarılabilme imkanı.
 - Her bir kumanda paneli için en fazla 1 adet modül
 - Düşük su seviye emniyeti, basınç sınırlayıcıları ve limit termostatlar gibi en fazla 5 adet harici emniyet donanımı bağlayabilme imkanı.

SAP No	Logamatic 5000 Serisi Panel Aksesuarları	Fiyat
8732900362	FM-RM Ray Modül	145 EUR
8732900363	R5000 İlave Röle	82 EUR
8732900361	R5000 Servis Bağlantı Cihazı	72 EUR

- 1 - Fiyatlarımıza % 20 KDV ilave edilecektir.
- 2 - Fiyatlarımız EURO olarak verilmiştir.
- 3 - Ödeme sipariş ile birlikte yapılacaktır.
- 4 - Fatura tarihindeki T.C.M.B döviz alış kuru geçerlidir.
- 5 - Bosch Termoteknik Manisa depoları teslimlidir.
- 6 - Tavsiye edilen satış fiyatlarıdır ve Bosch Termoteknik fiyat listeleri ve maddeleri konusunda her türlü değişikliği yapma hakkına sahiptir.

2026 Fiyat Listesi

www.buderus.com/tr







444 5 474

Buderus

17.04.2026

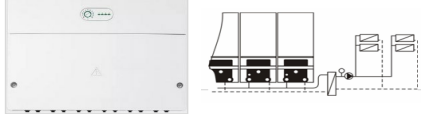
KAPAĞA DÖN

BUDERUS LOGAMATIC EMS KUMANDA PANELLERİ VE MODÜLLERİ FİYAT LİSTESİ

SAP No	Logamatic EMS Serisi Paneller		Fiyat
7738114123	Logamatic RC310 Kumanda Paneli Siyah (Kendinden brülörlü yer tipi ve duvar tipi kazan/kaskad sistem kumanda paneli)	<ul style="list-style-type: none">- Genişletilmiş LCD ekranı (daha yüksek çözünürlük, normal metin)- Dış havaya bağlı modülasyon özelliği- Konfigürasyon sihirbazı ile sistemi otomatik tanımlama- Favori fonksiyonu, daha çok kullanılanlara kolay ulaşım sağlama- 2 farklı sıcaklık seviyesi için saat programı- Geliştirilmiş işletim ve kullanılabilirlik- Kullanım suyu için saat programı- Ayır program veya kullanım suyu programına bağlı işletim- 5 farklı tatil periyoduna kadar ayarlanabilme özelliği- Kaskad kumanda kontrol özelliği (max. 16 lı kaskad)- 1 gece, 1 gündüz sıcaklığı ayarlanabilir- Tatil programı için sıcaklık seçebilme- Kolay ayarlanabilir, yardım fonksiyonu, saat ve sıcaklık ayarı- Sirkülasyon pompası için saat programı 	305 EUR
7738114124	Logamatic RC310 Kumanda Paneli Beyaz (Kendinden brülörlü yer tipi ve duvar tipi kazan/kaskad sistem kumanda paneli)	<ul style="list-style-type: none">- Geliştirilmiş LCD ekranı (daha yüksek çözünürlük, normal metin)- Dış havaya bağlı modülasyon özelliği- Konfigürasyon sihirbazı ile sistemi otomatik tanımlama- Favori fonksiyonu, daha çok kullanılanlara kolay ulaşım sağlama- 2 farklı sıcaklık seviyesi için saat programı- Geliştirilmiş işletim ve kullanılabilirlik- Kullanım suyu için saat programı- Ayır program veya kullanım suyu programına bağlı işletim- 5 farklı tatil periyoduna kadar ayarlanabilme özelliği- Kaskad kumanda kontrol özelliği (max. 16 lı kaskad)- 1 gece, 1 gündüz sıcaklığı ayarlanabilir- Tatil programı için sıcaklık seçebilme- Kolay ayarlanabilir, yardım fonksiyonu, saat ve sıcaklık ayarı- Sirkülasyon pompası için saat programı 	305 EUR
		<p>* FA dış hava modülü RC310 için çıkarılmaktadır.</p>	
SAP No	Logamatic EMS Serisi Panel Modülleri		Fiyat
7738111002	MC400 Dörtlü kaskad Modülü	<ul style="list-style-type: none">- 1 adet modül kullanarak 4 kazana kadar kontrol imkanı- 5 adet modül ile 16 kazana kadar kaskad kontrol- Kaskad sistemlerde kazanların işletim saatine göre sıra dönüşümlü işletim imkanı (eş yaşlandırma)- Kazan tanıma özelliği sayesinde, tak çalıştır mantığı ile kazan üzerinden ayar ihtiyacı olmadan kaskad konfigürasyon kolaylığı- Harici otomasyon ile 0 - 10 V kapasite veya gidiş suyu ayar sıcaklık iletim bilgisi yoluyla entegrasyon imkanı 	550 EUR
7738113392	MM100 Devre Kontrol Modülü	<ul style="list-style-type: none">- 1 adet ısıtma devresi ya da boyler devresi kumandası- Üç yollu vana veya üç yollu vanasız 1 ısıtma devresi kontrolü- 1 adet kullanım suyu resirkülasyon pompası kontrolü- Sistemde maksimum 6 adet (4 adet ısıtma devresinde, 2 adet boyler devresinde) kullanılabilir.- Tek kazanlı sistemler için denge kabı sensör girişi- Gidiş suyu sensör girişi <p>* Denge kabı sensörü için FV/FZ duyar elemanı alınmalıdır.</p> 	210 EUR
7738110127	MZ100 Zon Modülü	<ul style="list-style-type: none">- Zonlardaki pompa ve vanaların aktivasyonunu sağlar- Modül yüksek gidiş suyu sıcaklığına göre cihazı çalıştırıp, daha düşük isteği olan bölgeler, istedikleri düşük bireysel sıcaklıkları elde etmek için bir vana veya pompa yoluyla ısı girişlerini kısıtlar. Bu sayede 3 farklı sıcaklık çok basit bir şekilde gerçekleştirilebilir.- 3 karışimsız ısıtma devresine kadar veya 2 karışimsız ısıtma devresi ve 1 boyler devresine kadar kullanım- Tek sistemde en fazla 3 zon modülü kullanılabilir- En fazla 8 ısıtma devresi ve 1 boyler devresi kontrolü yapılabilir <p>* Denge kabı sensörü için FV/FZ Duyar Elemanı alınmalıdır.</p> 	245 EUR
SAP No	Logamatic EMS Serisi Solar Panel Modülleri		Fiyat
7738101064	MS100 Güneş Enerjisi Modülü	<ul style="list-style-type: none">- Kullanım suyu ısıtması için güneş enerjisi kontrol modülü- A Enerji sınıfı pompa kontrolü- Harici eşanjörlü akümülayon tankı ya da seri bağlı boyler sistem kontrolü- Termik dezenfeksiyon fonksiyonu- Solar optimizasyon- 1 kolektör, 2 boyler, 1 kalorimetre sensör girişi- 1 modülasyonlu pompa için PWM sinyal çıkışı 	305 EUR
7738101059	MS200 Güneş Enerjisi Modülü	<ul style="list-style-type: none">- Güneş enerjisi ile kullanım suyu ısıtması ve ısıtmaya destek modülü- 2 kolektör devresi kontrolü- Maksimum 3 boyler kontrolü- Yüzme havuzu devresi kontrolü, plakalı eşanjör donma koruması fonksiyonları- Isıtma destek sistemlerinde dönüş üç yollu vanası kontrolü- Güneş enerjisi kazancı hesaplama- Büyük sistemlerde MS100 ile kombinasyon- 8 adet sensör girişi (2xkolektör, 6xtank, 2x kalorimetre)- 2 adet PWM pompa kontrol sinyal çıkışı 	455 EUR
SAP No	Logamatic EMS Serisi Panel Aksesuarları		Fiyat
8738810224	FA Dış Hava Duyar Elemanı	FA Dış Hava Duyar Elemanı	31 EUR
30002249	BFU Uzaktan Kumanda Cihazı	Isıtma devresinin oturma hacminden kullanımı için uzaktan kumanda	110 EUR

- 1 - Fiyatlarımıza % 20 KDV ilave edilecektir.
- 2 - Fiyatlarımız EURO olarak verilmiştir.
- 3 - Ödeme sipariş ile birlikte yapılacaktır.
- 4 - Fatura tarihindeki T.C.M.B döviz alış kuru geçerlidir.
- 5 - Bosch Termoteknik Manisa depoları teslimidir.
- 6 - Tavsiye edilen satış fiyatlarıdır ve Bosch Termoteknik fiyat listeleri ve maddeleri konusunda her türlü değişikliği yapma hakkına sahiptir.

2026 Fiyat Listesi

www.buderus.com/tr

444 5 474

Buderus

17.04.2026

KAPAĞA DÖN

BUDERUS TEK CİDARLI VE HERMETİK BACA AKSESUARLARI

SAP No	DN80 Bacalar ve Bağlantı Elemanları	Fiyat
7738112714	Baca Adaptörü	25 EUR
7738112718	Hava Emiş Izgarası (B Tipi uygulamalarda baca adaptörü ile alınmalıdır.)	25 EUR
7738112650	Baca Uzatma Parçası (Uzunluk=50 cm)	11 EUR
7738112651	Baca Uzatma Parçası (Uzunluk=100 cm)	15 EUR
7738112652	Baca Uzatma Parçası (Uzunluk=200 cm)	23 EUR
7738112654	Dirsek (90°)	13 EUR
7738112653	Dirsek (45°)	12 EUR
7738112596	Dirsek (90° Müdahale kapaklı)	31 EUR
7738112669	Baca Uzatma Parçası(L=23 cm (Müdahale kapaklı)	24 EUR
7738112597	Merkezleyici (x4)	21 EUR
7738112719	Baca Şapkası	74 EUR

SAP No	DN110 Bacalar Ve Bağlantı Elemanları	Fiyat
7738112679	Baca Uzatma Parçası (Uzunluk=50 cm)	25 EUR
7738112680	Baca Uzatma Parçası (Uzunluk=100 cm)	33 EUR
7738112681	Baca Uzatma Parçası (Uzunluk=200 cm)	40 EUR
7738113108	Dirsek (90°)	15 EUR
7738113109	Dirsek (45°)	15 EUR
7738112682	Dirsek (30°)	15 EUR
7738112683	Dirsek (15°)	15 EUR
7738113110	Dirsek (90° Müdahale kapaklı)	25 EUR
7738112684	Baca Uzatma Parçası(L=23 cm (Müdahale kapaklı)	25 EUR
7738113167	Hava Emiş Izgarası (B Tipi uygulamalarda alınmalıdır.)	25 EUR
7738112728	Merkezleyici (x4)	21 EUR
7738112721	Baca Şapkası	84 EUR
7738112734	Redüksiyon	40 EUR
7738113159	Baca Delik Kapağı (Beyaz)	25 EUR

▲ PP tek cidarlı baca uygulaması yapılmadan, ilgili gaz şirketlerine bilgilendirme yapılması gerekir.

SAP No	GB172 İçin Ø80/125 Baca ve Aksesuarları	Fiyat
7738113251	C33 Hermetik Baca Seti (Şaft içi uygulamalarda kullanılır.)	200 EUR
7738113246	C93 Hermetik Baca Seti	165 EUR
7738112666	Hermetik Baca Uzatma Parçası L= 230 mm (Müdahale kapaklı)	62 EUR
7738112665	Hermetik Dirsek 90° (Müdahale kapaklı)	62 EUR
7738113253	B Tipi Baca Seti	200 EUR
7719002857	Eğik Çatı Bağlantı Parçası (45° Siyah)	65 EUR
7738112620	Düz Çatı Flanşı (0°, 150mm)	50 EUR
7738112595	Baca Delik Kapağı (Beyaz)	37 EUR
7738112618	Baca Dış Uzatması (500 mm Siyah)	62 EUR

SAP No	GB272 İçin Ø110/160 Baca ve Aksesuarları	Fiyat
7738113080	C33 Hermetik Baca Seti (Şaft içi uygulamalarda kullanılır.)	210 EUR
7738113106	Hermetik Dirsek 90° – Müdahale Kapaklı	74 EUR
7738113107	Hermetik Baca Uzatma – Müdahale Kapaklı	74 EUR
7738113084	B Tipi Baca Seti	210 EUR
7738113128	Hermetik Düşey Baca Seti İçin Çatı Bağlantı Parçası (25°) - Siyah	74 EUR
7738113129	Hermetik Düşey Baca Seti İçin Çatı Bağlantı Parçası (45°) - Siyah	74 EUR
7738113167	Hava Izgara Hermetik Düşey Baca Adaptörü	25 EUR
7738113135	Merkezleyici	30 EUR
7736603330	Redüksiyon DN110/DN100	87 EUR
8732922792	Redüksiyon DN160/DN150	99 EUR
7738113126	Düz Çatı Flanşı (0°, 150mm)	50 EUR
7738113158	Baca Delik Kapağı (Beyaz)	30 EUR
7738113159	Baca Delik Kapağı (Beyaz)	25 EUR
7738113160	Baca Çıkış Kapağı (Beyaz)	50 EUR

▲ Ø80/125 ve Ø110/160 Baca uygulamaları, cihazların montaj kılavuzlarında belirtilen maksimum baca mesafeleri içerisinde kalacak şekilde yapılmalıdır.

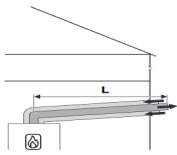

C13 Uygulama Örneği

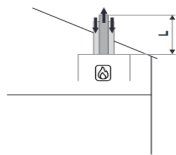

C33 Uygulama Örneği

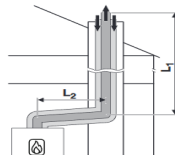

C33 Uygulama Örneği

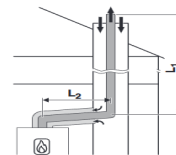

C93 Uygulama Örneği

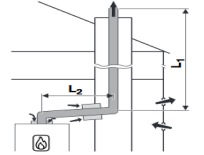

B Tipi Uygulama Örneği

- 1 - Fiyatlarımıza % 20 KDV ilave edilecektir.
- 2 - Fiyatlarımız EURO olarak verilmiştir.
- 3 - Ödeme sipariş ile birlikte yapılacaktır.
- 4 - Fatura tarihindeki T.C.M.B döviz alış kurudur.
- 5 - Bosch Termoteknik Manisa depoları teslimidir.
- 6 - Tavsiye edilen satış fiyatlarıdır ve Bosch Termoteknik fiyat listeleri ve maddeleri konusunda her türlü değişikliği yapma hakkına sahiptir.

2026 Fiyat Listesi

Buderus

www.buderus.com/tr

444 5 474

17.04.2026

KAPAĞA DÖN

BUDERUS GÜNEŞ ENERJİSİ KOLEKTÖRLERİ FİYAT LİSTESİ

SAP No	Logasol Güneş Kolektörleri			Fiyat
8718532953	CKN 2.0 Dikey Kolektör		SKN 4.0 DİKEY	680 EUR
8718530938	SKN 4.0 Dikey Kolektör			705 EUR
8718530939	SKN 4.0 Yatay Kolektör			790 EUR

SAP No	Logasol Hidrolik Grup Panelleri		Fiyat
7735600042	KS0110/2 Hidrolik Grup		915 EUR
7735600049	KS0120/2 Hidrolik Grup		1.290 EUR
7735600051	KS0150/2 Hidrolik Grup		2.605 EUR
7735600040	KS0110E/2 Hidrolik Grup		1.025 EUR

KS.. Paneller solar kumanda modülleri ile kontrol edilmelidir.
Hidrolik grup seçilirken sistemde kullanılacak boyler serpantin dirençleri dikkate alınmalıdır.
KS0110E/2 hidrolik grubu 2.kullanıcı için ilavedir.

SAP No	Solar Kumanda Modülleri		Fiyat
7747004406	SC10 Solar Kumanda Paneli	Bağımsız on/off kontrol için yalnız on-off pompalarda kullanılır.	235 EUR
7735600070	SC20/2 Solar Kumanda Paneli	Bağımsız oransal kontrol	480 EUR
7738114090	SC300 Solar Kumanda Paneli *	Bağımsız oransal kontrol	305 EUR
7738101064	MS100 Solar Kumanda Paneli	Güneş enerjisi ile kullanım suyu ısıtması kontrol modülü	305 EUR
7738101059	MS200 Solar Kumanda Paneli	Güneş enerjisi ile kullanım suyu ısıtması+ısıtma destek modülü	455 EUR
5991520	FSS Duyar Eleman Seti	MS100 ve MS200 paneller için 2.devre duyar elemanı	66 EUR

* Sistemde RC310 kumanda paneli yok ise MS100 ve MS200 modülleri SC300 kumanda paneli ile beraber alınmalıdır.



- 1 - Fiyatlarımıza % 20 KDV ilave edilecektir.
- 2 - Fiyatlarımız EURO olarak verilmiştir.
- 3 - Ödeme sipariş ile birlikte yapılacaktır.
- 4 - Fatura tarihindeki T.C.M.B döviz alış kuru geçerlidir.
- 5 - Bosch Termoteknik Manisa depoları teslimlidir.
- 6 - Tavsiye edilen satış fiyatlarıdır ve Bosch Termoteknik fiyat listeleri ve maddeleri konusunda her türlü değişikliği yapma hakkına sahiptir.

2026 Fiyat Listesi

www.buderus.com/tr

444 5 474

Buderus

17.04.2026

KAPAĞA DÖN

BUDERUS GÜNEŞ ENERJİSİ MONTAJ SETLERİ FİYAT LİSTESİ

SAP No	Kolektör Boru Bağlantı Ürünleri	Kolektör Tipi	Montaj Şekli	Fiyat
7709600126	CKN Boru Bağlantı Seti Her kolektör sırası için bir adet kullanılır.	CKN 2.0	Düz Çatı	170 EUR
7709600122			Çatı Üstü	135 EUR
8718531048	Otomatik Purjör Seti Her kolektör sırası için bir adet kullanılır. Kolektör sırasına veya çatı içine bağlanabilir.		Düz Çatı & Çatı Üstü	120 EUR
8718531628	SKN Boru Bağlantı Seti Her kolektör sırası için bir adet kullanılır.	SKN 4.0	Düz Çatı	120 EUR
8718531630			Çatı Üstü	145 EUR
8718531048	Otomatik Purjör Seti Her kolektör sırası için bir adet kullanılır. Kolektör sırasına veya çatı içine bağlanabilir.		Düz Çatı & Çatı Üstü	120 EUR

SAP No	Çatı Üstü Kolektör Montaj Setleri	Kolektör Tipi	Montaj Şekli	Fiyat
7709600087	Çatı Üstü Ana Montaj Profili	CKN 2.0	Çatı Üstü (Kiremit çatı)	160 EUR
7709600088	Çatı Üstü İlave Montaj Profili			180 EUR
8718531023	Çatı Üstü Askı Montaj Kancası			160 EUR
8718531017	Çatı Üstü Ana Montaj Profili	SKN 4.0 - Dikey	Çatı Üstü (Kiremit çatı)	175 EUR
8718531018	Çatı Üstü İlave Montaj Profili			175 EUR
8718531023	Çatı Üstü Askı Montaj Kancası			160 EUR
8718531019	Çatı Üstü Ana Montaj Profili	SKN 4.0 - Yatay	Çatı Üstü (Kiremit çatı)	180 EUR
8718531022	Çatı Üstü İlave Montaj Profili			180 EUR
8718531023	Çatı Üstü Askı Montaj Kancası			160 EUR

- Çatı üstü askı montaj kancası, ana montaj profili ve ilave montaj profili sayısı kadar kullanılır.
- Çatı üstü ana montaj profili, her kolektör sırası için bir adet kullanılır.
- Çatı üstü ilave montaj profili, toplam kolektör sayısının -1 'i kadar kullanılır.

SAP No	Düz Çatı Kolektör Montaj Setleri	Kolektör Tipi	Montaj Şekli	Fiyat
8718531943	Düz Çatı Ana Montaj Profili	CKN 2.0	Düz Çatı	335 EUR
8718531945	Düz Çatı İlave Montaj Profili			210 EUR
8718531031	Düz Çatı Ana Montaj Profili	SKN 4.0 - Dikey	Düz Çatı	410 EUR
8718531032	Düz Çatı İlave Montaj Profili			255 EUR
8718531033	Düz Çatı Ana Montaj Profili	SKN 4.0 - Yatay	Düz Çatı	295 EUR
8718531034	Düz Çatı İlave Montaj Profili			295 EUR

- Düz çatı ana montaj profili, her kolektör sırası için bir adet kullanılır.
- Düz çatı ilave montaj profili, toplam kolektör sayısının -1 'i kadar kullanılır.

SAP No	Güneş Enerjisi Sistem Aksesuarları	Fiyat
8718660880	Solar Sıvı 10 litre Solar sıvı tesisat su hacmine göre hesaplanmalı ve tesisata seyreltilmeden doldurulmalıdır.	150 EUR
85103220	VS-SU İkinci Devre Kontrol Vanası	425 EUR
7738700849	Termostatik Üç Yollu Vana 3/4"	165 EUR



- 1 - Fiyatlarımıza % 20 KDV ilave edilecektir.
- 2 - Fiyatlarımız EURO olarak verilmiştir.
- 3 - Ödeme sipariş ile birlikte yapılacaktır.
- 4 - Fatura tarihindeki T.C.M.B döviz alış kuru geçerlidir.
- 5 - Bosch TerMOTEKNIK Manisa depoları teslimidir.
- 6 - Tavsiye edilen satış fiyatlarıdır ve Bosch TerMOTEKNIK fiyat listeleri ve maddeleri konusunda her türlü değişikliği yapma hakkına sahiptir.

2026 Fiyat Listesi

www.buderus.com/tr

444 5 474

Buderus

17.04.2026

KAPAĞA DÖN

BUDERUS GÜNEŞ ENERJİSİ SİSTEM ÇÖZÜMLERİ

Sap No	ÇATI ÜSTÜ MONTAJ		Adet
	2 Adet CKN kolektör + SM310 boyler		
8718532953	Buderus CKN 2.0 Dikey Kolektör		2
7735600042	Buderus KS0110/2 Hidrolik Grup		1
7735600070	Buderus SC20 Solar Kumanda Paneli		1
7709600122	Buderus CKN Çatı Üstü Boru Bağlantı Seti		1
8718531048	Buderus Otomatik Pürjör Seti		1
7709600087	Buderus CKN Çatı Üstü Ana Montaj Profili		1
7709600088	Buderus CKN Çatı Üstü İlave Montaj Profili		1
8718531023	Buderus CKN Çatı Üstü Montaj Askı Kancası		2
8718660880	Buderus Solar Sıvı 10 Litre		1
8732928458	Buderus SM310/5ES-B Çift Serpantinli Boyler		1
7738700849	Termostatik Üç Yollu Vana 3/4"		1
7738323762	Buderus Solar Genleşme Deposu BU-S18		1

Sap No	ÇATI ÜSTÜ MONTAJ		Adet
	2 Adet SKN kolektör + SM310 boyler		
8718530938	Buderus SKN 4.0 Dikey Kolektör		2
7735600042	Buderus KS0110/2 Hidrolik Grup		1
7735600070	Buderus SC20 Solar Kumanda Paneli		1
8718531630	Buderus SKN Çatı Üstü Boru Bağlantı Seti		1
8718531048	Buderus Otomatik Pürjör Seti		1
8718531017	Buderus SKN Çatı Üstü Ana Montaj Profili		1
8718531018	Buderus SKN Çatı Üstü İlave Montaj Profili		1
8718531023	Buderus SKN Çatı Üstü Montaj Askı Kancası		2
8718660880	Buderus Solar Sıvı 10 Litre		1
8732928458	Buderus SM310/5ES-B Çift Serpantinli Boyler		1
7738700849	Termostatik Üç Yollu Vana 3/4"		1
7738323762	Buderus Solar Genleşme Deposu BU-S18		1

Sap No	DÜZ ÇATI ÜSTÜ MONTAJ		Adet
	3 Adet CKN kolektör + SM500 boyler		
8718532953	Buderus CKN 2.0 Dikey Kolektör		3
7735600049	Buderus KS0120/2 Hidrolik Grup		1
7735600070	Buderus SC20 Solar Kumanda Paneli		1
7709600126	Buderus CKN Düz Çatı Üstü Boru Bağlantı Seti		1
8718531048	Buderus Otomatik Pürjör Seti		1
8718531943	Buderus CKN Düz Çatı Üstü Ana Montaj Profili		1
8718531945	Buderus CKN Düz Çatı Üstü İlave Montaj Profili		2
8718660880	Buderus Solar Sıvı 10 Litre		2
7735500678	Buderus SM500/5ES-B Çift Serpantinli Boyler		1
7738700849	Termostatik Üç Yollu Vana 3/4"		1
7738323763	Buderus Solar Genleşme Deposu BU-S25		1

Sap No	DÜZ ÇATI ÜSTÜ MONTAJ		Adet
	3 Adet SKN kolektör + SM500 boyler		
8718530938	Buderus SKN 4.0 Dikey Kolektör		3
7735600049	Buderus KS0120/2 Hidrolik Grup		1
7735600070	Buderus SC20 Solar Kumanda Paneli		1
8718531628	Buderus SKN Düz Çatı Üstü Boru Bağlantı Seti		1
8718531048	Buderus Otomatik Pürjör Seti		1
8718531031	Buderus SKN Düz Çatı Üstü Ana Montaj Profili		1
8718531032	Buderus SKN Düz Çatı Üstü İlave Montaj Profili		2
8718660880	Buderus Solar Sıvı 10 Litre		2
7735500678	Buderus SM500/5ES-B Çift Serpantinli Boyler		1
7738700849	Termostatik Üç Yollu Vana 3/4"		1
7738323763	Buderus Solar Genleşme Deposu BU-S25		1

* Sistem borulama metrajına göre solar sıvı ve genleşme deposu hacmi gözden geçirilmelidir.

Sistem Komponentleri	
1 - Logasol CKN 2.0 / SKN 4.0 Güneş kolektörü	
2 - Logasol KS01... Kumanda Grubu ve paneli	
3 - Boru bağlantı seti (her kolektör sırası için 1 adet)	
4 - Otomatik pürjör seti (her kolektör sırası için 1 adet)	
5 - Çatı üstü / Düz çatı ana montaj seti (her kolektör grubu için 1 adet)	
6 - Çatı üstü / Düz çatı ilave montaj seti (Kollektör sayısı -Kollektör grubu sayısı)	
7 - Solar Sıvı	
8 - SM çift serpantinli boyler x 1 adet veya SU tek serpantinli boyler x 2 adet	
9 - Termostatik üç yollu vana	
10 - Genleşme deposu	

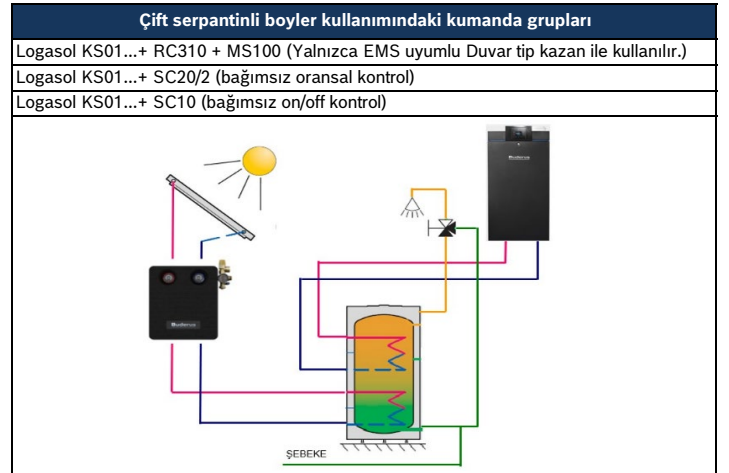
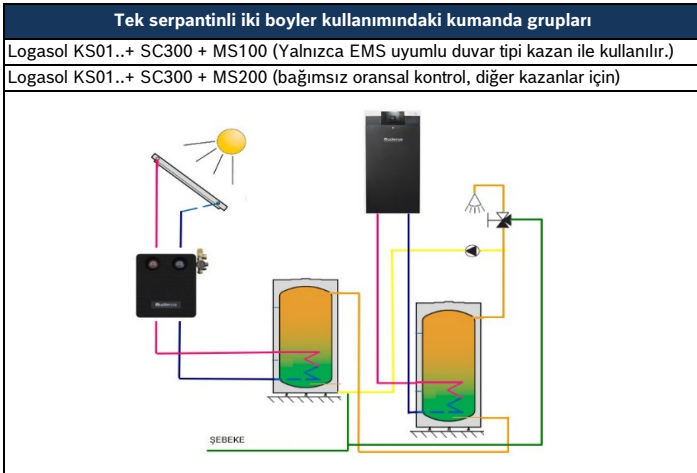
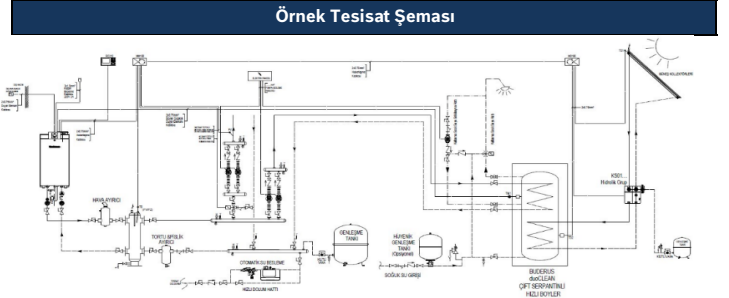

2026 Fiyat Listesi

Buderus

www.buderus.com/tr

444 5 474

17.04.2026

KAPAĞA DÖN

BUDERUS KAZAN KONTROL PANELİ SİSTEM ÇÖZÜMLERİ

SİSTEM-1 (1 ADET ISITMA HATTI)

Kazan Adet	Kazan Modeli	EMS Serisi Panel ve Modüller	5000 Serisi Panel ve Modüller
1 Adet	GB172 Duvar Tipi Tekli Kazan	RC310 + FV/FZ	R5313
1 Adet	GB272 Duvar Tipi Tekli Kazan	RC310 + FV/FZ	R5313
2 Adet	GB272 Duvar Tipi Kaskad Kazan	RC310 + MC400 + FV/FZ	R5313 + FM-CM
3 Adet	GB272 Duvar Tipi Kaskad Kazan	RC310 + MC400 + FV/FZ	R5313 + FM-CM
4 Adet	GB272 Duvar Tipi Kaskad Kazan	RC310 + MC400 + FV/FZ	R5313 + FM-CM
5 Adet	GB272 Duvar Tipi Kaskad Kazan	RC310 + 2xMC400 + FV/FZ	R5313 + FM-CM
6 Adet	GB272 Duvar Tipi Kaskad Kazan	RC310 + 2xMC400 + FV/FZ	R5313 + 2xFM-CM
7 Adet	GB272 Duvar Tipi Kaskad Kazan	RC310 + 2xMC400 + FV/FZ	R5313 + 2xFM-CM
8 Adet	GB272 Duvar Tipi Kaskad Kazan	RC310 + 3xMC400 + FV/FZ	R5313 + 2xFM-CM
9 Adet	GB272 Duvar Tipi Kaskad Kazan	RC310 + 3xMC400 + FV/FZ	R5313 + 2xFM-CM
10 Adet	GB272 Duvar Tipi Kaskad Kazan	RC310 + 3xMC400 + FV/FZ	R5313 + 3xFM-CM
11 Adet	GB272 Duvar Tipi Kaskad Kazan	RC310 + 4xMC400 + FV/FZ	R5313 + 3xFM-CM
12 Adet	GB272 Duvar Tipi Kaskad Kazan	RC310 + 4xMC400 + FV/FZ	R5313 + 3xFM-CM
13 Adet	GB272 Duvar Tipi Kaskad Kazan	RC310 + 4xMC400 + FV/FZ	R5313 + 3xFM-CM
14 Adet	GB272 Duvar Tipi Kaskad Kazan	RC310 + 5xMC400 + FV/FZ	R5313 + 4xFM-CM
15 Adet	GB272 Duvar Tipi Kaskad Kazan	RC310 + 5xMC400 + FV/FZ	R5313 + 4xFM-CM
16 Adet	GB272 Duvar Tipi Kaskad Kazan	RC310 + 5xMC400 + FV/FZ	R5313 + 4xFM-CM
1 Adet	KB372 ve KB472 Yer Tipi Tekli Kazan	RC310 + MC110 + BC30E + MM100 + FV/FZ	R5313 + FM-MM
2 Adet	KB372 ve KB472 Yer Tipi Kaskad Kazan	RC310 + 2xMC110 + 2xBC30E + MC400 + FV/FZ	R5313 + 1xMC110 + 1xBC30E + FM-CM + FM-MM
3 Adet	KB372 ve KB472 Yer Tipi Kaskad Kazan	RC310 + 3xMC110 + 3xBC30E + MC400 + FV/FZ	R5313 + 2xMC110 + 2xBC30E + FM-CM + FM-MM
4 Adet	KB372 ve KB472 Yer Tipi Kaskad Kazan	RC310 + 4xMC110 + 4xBC30E + MC400 + FV/FZ	R5313 + 3xMC110 + 3xBC30E + FM-CM + FM-MM
5 Adet	KB372 ve KB472 Yer Tipi Kaskad Kazan	RC310 + 5xMC110 + 5xBC30E + 2xMC400 + FV/FZ	R5313 + 4xMC110 + 4xBC30E + FM-CM + FM-MM
6 Adet	KB372 ve KB472 Yer Tipi Kaskad Kazan	RC310 + 6xMC110 + 6xBC30E + 2xMC400 + FV/FZ	R5313 + 5xMC110 + 5xBC30E + 2xFM-CM + FM-MM
7 Adet	KB372 ve KB472 Yer Tipi Kaskad Kazan	RC310 + 7xMC110 + 7xBC30E + 2xMC400 + FV/FZ	R5313 + 6xMC110 + 6xBC30E + 2xFM-CM + FM-MM
8 Adet	KB372 ve KB472 Yer Tipi Kaskad Kazan	RC310 + 8xMC110 + 8xBC30E + 3xMC400 + FV/FZ	R5313 + 7xMC110 + 7xBC30E + 2xFM-CM + FM-MM
9 Adet	KB372 ve KB472 Yer Tipi Kaskad Kazan	RC310 + 9xMC110 + 9xBC30E + 3xMC400 + FV/FZ	R5313 + 8xMC110 + 8xBC30E + 2xFM-CM + FM-MM
10 Adet	KB372 ve KB472 Yer Tipi Kaskad Kazan	RC310 + 10xMC110 + 10xBC30E + 3xMC400 + FV/FZ	R5313 + 9xMC110 + 9xBC30E + 3xFM-CM + FM-MM
11 Adet	KB372 ve KB472 Yer Tipi Kaskad Kazan	RC310 + 11xMC110 + 11xBC30E + 4xMC400 + FV/FZ	R5313 + 10xMC110 + 10xBC30E + 3xFM-CM + FM-MM
12 Adet	KB372 ve KB472 Yer Tipi Kaskad Kazan	RC310 + 12xMC110 + 12xBC30E + 4xMC400 + FV/FZ	R5313 + 11xMC110 + 11xBC30E + 3xFM-CM + FM-MM
13 Adet	KB372 ve KB472 Yer Tipi Kaskad Kazan	RC310 + 13xMC110 + 13xBC30E + 4xMC400 + FV/FZ	R5313 + 12xMC110 + 12xBC30E + 3xFM-CM + FM-MM
14 Adet	KB372 ve KB472 Yer Tipi Kaskad Kazan	RC310 + 14xMC110 + 14xBC30E + 4xMC400 + FV/FZ	R5313 + 14xMC110 + 14xBC30E + 4xFM-CM
15 Adet	KB372 ve KB472 Yer Tipi Kaskad Kazan	RC310 + 15xMC110 + 15xBC30E + 4xMC400 + FV/FZ	R5313 + 15xMC110 + 15xBC30E + 4xFM-CM
16 Adet	KB372 ve KB472 Yer Tipi Kaskad Kazan	RC310 + 16xMC110 + 16xBC30E + 4xMC400 + FV/FZ	R5313 + 16xMC110 + 16xBC30E + 4xFM-CM

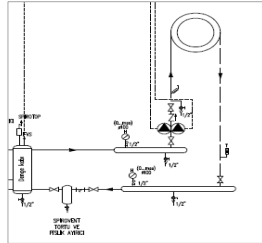

- Proje özelinde teklif verilirken; Kazan pompaları, baca sistemleri, klapeler, gaz vanası, kapatma vanaları, çekvalf, zon pompaları, üç yollu vanalar, genişleme tankı, denge kabı, zorunlu emniyet ekipmanları vb. diğer ekipmanlar ayrıca teklif edilmelidir.

BUDERUS KAZAN KONTROL PANELİ SİSTEM ÇÖZÜMLERİ

SİSTEM-2 (2 ADET ISITMA HATTI)

Kazan Adet	Kazan Modeli	EMS Serisi Panel ve Modüller	5000 Serisi Panel ve Modüller
1 Adet	GB172 Duvar Tipi Tekli Kazan	RC310 + MM100 + FV/FZ	R5313 + FM-MM
1 Adet	GB272 Duvar Tipi Tekli Kazan	RC310 + 2xMM100 + FV/FZ	R5313 + FM-MM
2 Adet	GB272 Duvar Tipi Kaskad Kazan	RC310 + MC400 + 2xMM100 + FV/FZ	R5313 + FM-CM + FM-MM
3 Adet	GB272 Duvar Tipi Kaskad Kazan	RC310 + MC400 + 2xMM100 + FV/FZ	R5313 + FM-CM + FM-MM
4 Adet	GB272 Duvar Tipi Kaskad Kazan	RC310 + MC400 + 2xMM100 + FV/FZ	R5313 + FM-CM + FM-MM
5 Adet	GB272 Duvar Tipi Kaskad Kazan	RC310 + 2xMC400 + 2xMM100 + FV/FZ	R5313 + FM-CM + FM-MM
6 Adet	GB272 Duvar Tipi Kaskad Kazan	RC310 + 2xMC400 + 2xMM100 + FV/FZ	R5313 + 2xFM-CM + FM-MM
7 Adet	GB272 Duvar Tipi Kaskad Kazan	RC310 + 2xMC400 + 2xMM100 + FV/FZ	R5313 + 2xFM-CM + FM-MM
8 Adet	GB272 Duvar Tipi Kaskad Kazan	RC310 + 3xMC400 + 2xMM100 + FV/FZ	R5313 + 2xFM-CM + FM-MM
9 Adet	GB272 Duvar Tipi Kaskad Kazan	RC310 + 3xMC400 + 2xMM100 + FV/FZ	R5313 + 2xFM-CM + FM-MM
10 Adet	GB272 Duvar Tipi Kaskad Kazan	RC310 + 3xMC400 + 2xMM100 + FV/FZ	R5313 + 3xFM-CM + FM-MM
11 Adet	GB272 Duvar Tipi Kaskad Kazan	RC310 + 4xMC400 + 2xMM100 + FV/FZ	R5313 + 3xFM-CM + FM-MM
12 Adet	GB272 Duvar Tipi Kaskad Kazan	RC310 + 4xMC400 + 2xMM100 + FV/FZ	R5313 + 3xFM-CM + FM-MM
13 Adet	GB272 Duvar Tipi Kaskad Kazan	RC310 + 4xMC400 + 2xMM100 + FV/FZ	R5313 + 3xFM-CM + FM-MM
14 Adet	GB272 Duvar Tipi Kaskad Kazan	RC310 + 5xMC400 + 2xMM100 + FV/FZ	R5313 + R5310 + 4xFM-CM + FM-MM
15 Adet	GB272 Duvar Tipi Kaskad Kazan	RC310 + 5xMC400 + 2xMM100 + FV/FZ	R5313 + R5310 + 4xFM-CM + FM-MM
16 Adet	GB272 Duvar Tipi Kaskad Kazan	RC310 + 5xMC400 + 2xMM100 + FV/FZ	R5313 + R5310 + 4xFM-CM + FM-MM

1 Adet	KB372 ve KB472 Yer Tipi Tekli Kazan	RC310 + MC110 + BC30E + 2xMM100 + FV/FZ	R5313 + FM-MM
2 Adet	KB372 ve KB472 Yer Tipi Kaskad Kazan	RC310 + 2xMC110 + 2xBC30E + MC400 + 2xMM100 + FV/FZ	R5313 + 1xMC110 + 1xBC30E + FM-CM + FM-MM
3 Adet	KB372 ve KB472 Yer Tipi Kaskad Kazan	RC310 + 3xMC110 + 3xBC30E + MC400 + 2xMM100 + FV/FZ	R5313 + 2xMC110 + 2xBC30E + FM-CM + FM-MM
4 Adet	KB372 ve KB472 Yer Tipi Kaskad Kazan	RC310 + 4xMC110 + 4xBC30E + MC400 + 2xMM100 + FV/FZ	R5313 + 3xMC110 + 3xBC30E + FM-CM + FM-MM
5 Adet	KB372 ve KB472 Yer Tipi Kaskad Kazan	RC310 + 5xMC110 + 5xBC30E + 2xMC400 + 2xMM100 + FV/FZ	R5313 + 4xMC110 + 4xBC30E + FM-CM + FM-MM
6 Adet	KB372 ve KB472 Yer Tipi Kaskad Kazan	RC310 + 6xMC110 + 6xBC30E + 2xMC400 + 2xMM100 + FV/FZ	R5313 + 5xMC110 + 5xBC30E + 2xFM-CM + FM-MM
7 Adet	KB372 ve KB472 Yer Tipi Kaskad Kazan	RC310 + 7xMC110 + 7xBC30E + 2xMC400 + 2xMM100 + FV/FZ	R5313 + 6xMC110 + 6xBC30E + 2xFM-CM + FM-MM
8 Adet	KB372 ve KB472 Yer Tipi Kaskad Kazan	RC310 + 8xMC110 + 8xBC30E + 3xMC400 + 2xMM100 + FV/FZ	R5313 + 7xMC110 + 7xBC30E + 2xFM-CM + FM-MM
9 Adet	KB372 ve KB472 Yer Tipi Kaskad Kazan	RC310 + 9xMC110 + 9xBC30E + 3xMC400 + 2xMM100 + FV/FZ	R5313 + 8xMC110 + 8xBC30E + 2xFM-CM + FM-MM
10 Adet	KB372 ve KB472 Yer Tipi Kaskad Kazan	RC310 + 10xMC110 + 10xBC30E + 3xMC400 + 2xMM100 + FV/FZ	R5313 + 9xMC110 + 9xBC30E + 2xFM-CM + FM-MM
11 Adet	KB372 ve KB472 Yer Tipi Kaskad Kazan	RC310 + 11xMC110 + 11xBC30E + 4xMC400 + 2xMM100 + FV/FZ	R5313 + 10xMC110 + 10xBC30E + 3xFM-CM + FM-MM
12 Adet	KB372 ve KB472 Yer Tipi Kaskad Kazan	RC310 + 12xMC110 + 12xBC30E + 4xMC400 + 2xMM100 + FV/FZ	R5313 + 11xMC110 + 11xBC30E + 3xFM-CM + FM-MM
13 Adet	KB372 ve KB472 Yer Tipi Kaskad Kazan	RC310 + 13xMC110 + 13xBC30E + 4xMC400 + 2xMM100 + FV/FZ	R5313 + 12xMC110 + 12xBC30E + 3xFM-CM + FM-MM
14 Adet	KB372 ve KB472 Yer Tipi Kaskad Kazan	RC310 + 14xMC110 + 14xBC30E + 5xMC400 + 2xMM100 + FV/FZ	R5313 + R5310 + 14xMC110 + 14xBC30E + 4xFM-CM + FM-MM
15 Adet	KB372 ve KB472 Yer Tipi Kaskad Kazan	RC310 + 15xMC110 + 15xBC30E + 5xMC400 + 2xMM100 + FV/FZ	R5313 + R5310 + 15xMC110 + 15xBC30E + 4xFM-CM + FM-MM
16 Adet	KB372 ve KB472 Yer Tipi Kaskad Kazan	RC310 + 16xMC110 + 16xBC30E + 5xMC400 + 2xMM100 + FV/FZ	R5313 + R5310 + 16xMC110 + 16xBC30E + 4xFM-CM + FM-MM

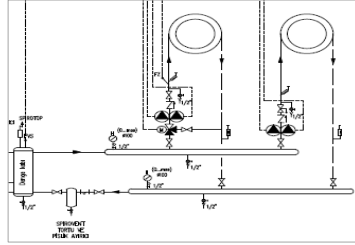

- Proje özelinde teklif verilirken; Kazan pompaları, baca sistemleri, klapeleler, gaz vanası, kapatma vanaları, çekvalf, zon pompaları, üç yollu vanalar, genişleme tankı, denge kabı, zorunlu emniyet ekipmanları vb. diğer ekipmanlar ayrıca teklif edilmelidir.

RESİDEO MOTORLU ÜÇ YOLLU VANA FİYAT LİSTESİ

Sap No	Vana Çapı	Kapasite Aralığı [kcal/h]		Vana ve Motor Tipi	Fiyat
		Radyatör (Dt=20°C)	Yerden Isıtma (Dt=10°C)		
7738706685	1"	15.000 - 35.000	13.000 - 20.000	Centra Serisi DR25GMLA Dişli Vana Gövdesi - PN6	185 EUR
7738706696				Centra Serisi VMM10 Servomotor	310 EUR
7738706686	1¼"	35.000 - 55.000	20.000 - 27.500	Centra Serisi DR32GMLA Dişli Vana Gövdesi - PN6	210 EUR
7738706696				Centra Serisi VMM10 Servomotor	310 EUR
7738706687	1½"	55.000 - 65.000	27.500 - 37.000	Centra Serisi DR40GMLA Dişli Vana Gövdesi - PN6	225 EUR
7738706697				Centra Serisi VMM20 Servomotor	455 EUR
7738706688	DN40	65.000 - 100.000	37.000 - 52.000	Centra Serisi DR40GFLA Flaşlı Vana Gövdesi - PN6	260 EUR
7738706697				Centra Serisi VMM20 Servomotor	455 EUR
7738706689	DN50	100.000 - 155.000	52.000 - 77.500	Centra Serisi DR50GFLA Flaşlı Vana Gövdesi - PN6	280 EUR
7738706697				Centra Serisi VMM20 Servomotor	455 EUR
7738706690	DN65	155.000 - 260.000	77.500 - 130.000	Centra Serisi DR65GFLA Flaşlı Vana Gövdesi - PN6	370 EUR
7738706697				Centra Serisi VMM20 Servomotor	455 EUR
7738706691	DN80	260.000 - 410.000	130.000 - 200.000	Centra Serisi DR80GFLA Flaşlı Vana Gövdesi - PN6	695 EUR
7738706698				Centra Serisi VMM30 Servomotor	550 EUR
7738706692	DN100	410.000 - 600.000	200.000 - 300.000	Centra Serisi DR100GFLA Flaşlı Vana Gövdesi - PN6	860 EUR
7738706698				Centra Serisi VMM30 Servomotor	550 EUR
7738706693	DN125	600.000 - 1.050.000	300.000 - 520.000	Centra Serisi DR125GFLA Flaşlı Vana Gövdesi - PN6	1.665 EUR
7738706698				Centra Serisi VMM30 Servomotor	550 EUR
7738706694	DN150	1.050.000 - 1.500.000	520.000 - 775.000	Centra Serisi DR150GFLA Flaşlı Vana Gövdesi - PN6	1.975 EUR
7738706698				Centra Serisi VMM30 Servomotor	550 EUR
7738706695	DN200	1.500.000 - 3.800.000	775.000 - 1.900.000	Centra Serisi DR200GFLA Flaşlı Vana Gövdesi - PN6	2.450 EUR
7738706699				Centra Serisi VMM40 Servomotor	750 EUR

- Resideo üç yollu vana gövdesi ve servomotoru beraber takım olarak alınmalıdır.
- Servomotor enerji beslemeleri AC 230 Volt' tur.
- Centra serisi vanalar yüzzer kontrollüdür.



DRxxxGFLA Flaşlı Vana



VMM10-20-30-40 Servomotor



DRxxxGMLA Dişli Vana

- 1-Fiyatlarımıza % 20 KDV ilave edilecektir.
- 2-Fiyatlarımız EURO olarak verilmiştir.
- 3-Ödeme sipariş ile birlikte yapılacaktır.
- 4-Fatura tarihindeki T.C.M.B döviz alış kuru geçerlidir.
- 5-Bosch Termoteknik Manisa depoları teslimidir.
- 6-Tavsiye edilen satış fiyatlarıdır ve Bosch Termoteknik fiyat listeleri ve maddeleri konusunda her türlü değişikliği yapma hakkına sahiptir.

BUDERUS KAPALI GENLEŞME DEPOLARI FİYAT LİSTESİ

Logafix BU-H Serisi (Gümüş Renk)

Sap No	Model	Hacim	Maksimum İşletme Basıncı	Görsel	Fiyat
7738344599	Logafix BU-H 18	18 litre	3 bar		105 EUR
7738344603	Logafix BU-H 25	25 litre	3 bar		125 EUR
7738323767	Logafix BU-H 35	35 litre	3 bar		145 EUR
7738323768	Logafix BU-H 50	50 litre	6 bar		240 EUR
7738323769	Logafix BU-H 80	80 litre	6 bar		375 EUR

Logafix BU-S Solar Serisi (Gümüş Renk)

Sap No	Model	Hacim	Maksimum İşletme Basıncı	Görsel	Fiyat
7738323762	Logafix BU-S 18	18 litre	8 bar		190 EUR
7738323763	Logafix BU-S 25	25 litre	8 bar		230 EUR
7738323764	Logafix BU-S 35	35 litre	8 bar		300 EUR

Logafix TA ve TD Hijyenik Serisi (Beyaz Renk)

Sap No	Model	Hacim	Maksimum İşletme Basıncı	Görsel	Fiyat
7738306752	Logafix BU-TA 8	8 litre	10 bar		155 EUR
7738306753	Logafix BU-TA 12	12 litre	10 bar		165 EUR
7738306754	Logafix BU-TA 18	18 litre	10 bar		190 EUR
7738306755	Logafix BU-TA 25	25 litre	10 bar		225 EUR
7738306756	Logafix BU-TA 35	35 litre	8 bar		260 EUR
80432070	Logafix BU-TD 8	Akış Dağıtıcılı - 8 litre	10 bar		240 EUR
80432072	Logafix BU-TD 12	Akış Dağıtıcılı - 12 litre	10 bar		250 EUR
80432074	Logafix BU-TD 18	Akış Dağıtıcılı - 18 litre	10 bar		275 EUR
80432076	Logafix BU-TD 25	Akış Dağıtıcılı - 25 litre	10 bar		310 EUR
80432079	Logafix BU-TD 35	Akış Dağıtıcılı - 35 litre	8 bar		395 EUR

Buderus BU-H, BU-S, TA, ve TD serisi tankların özellikleri;

BU-H serisi tanklar ısıtma ve soğutma sistemleri için uygundur.

BU-S serisi solar tanklar güneş enerjisi sistemleri için uygundur.

TA ve TD serisi hijyenik tanklar içme suları için uygundur.

DIN EN 13831/T3 Standardına göre sabit membranlı tanklardır.

Maksimum çalışma sıcaklığı: BU-H serisinde 70°C, diğer BU-S, TA ve TD serilerinde 110°C dir.

Basınçlı ekipmanlar direktifi 2014/68/EC ve Alman DIN 4807-5 normuna uygundur.

Dayanıklı epoksi kaplamalı ve %50 kadar antifriz karışımı sistemlerde kullanılabilir.

1-Fiyatlarımıza % 20 KDV ilave edilecektir.

2-Fiyatlarımız EURO olarak verilmiştir.

3-Ödeme sipariş ile birlikte yapılacaktır.

4-Fatura tarihindeki T.C.M.B döviz alış kuru geçerlidir.

5- Bosch Terroteknik Manisa depoları teslimidir.

6- Tavsiye edilen satış fiyatlarıdır ve Bosch Terroteknik fiyat listeleri ve maddeleri konusunda her türlü değişikliği yapma hakkına sahiptir.

REFLEX N ve S SERİSİ KAPALI GENLEŞME DEPOLARI FİYAT LİSTESİ

Sap No	Model	Hacim	Maksimum İşletme Basıncı	Görsel	Fiyat	
7738337962	N 18	18 litre	4 bar		105 EUR	
7738337963	N 25	25 litre	4 bar		125 EUR	
7738337964	N 35	35 litre	4 bar		145 EUR	
81148240	N 50	50 litre	6 bar		240 EUR	
89095359	N 80	80 litre	6 bar		375 EUR	
7738315306	N 100	100 litre	6 bar		460 EUR	
7738315314	N 140	140 litre	6 bar		520 EUR	
7738315312	N 200	200 litre	6 bar		645 EUR	
7738315310	N 250	250 litre	6 bar		885 EUR	
7738315308	N 300	300 litre	6 bar		1.060 EUR	
7738315305	N 400	400 litre	6 bar		1.325 EUR	
7738315304	N 500	500 litre	6 bar		1.485 EUR	
7738315303	N 600	600 litre	6 bar		2.135 EUR	
7738315302	N 800	800 litre	6 bar		2.330 EUR	
7738315301	N 1000	1.000 litre	6 bar		2.840 EUR	
7738315318	S 50	50 litre	10 bar			315 EUR
7738315316	S 80	80 litre	10 bar			420 EUR
7738315315	S 100	100 litre	10 bar			455 EUR
7738315313	S 140	140 litre	10 bar	565 EUR		
7738315311	S 200	200 litre	10 bar	1.030 EUR		
7738315309	S 250	250 litre	10 bar	1.300 EUR		
7738315307	S 300	300 litre	10 bar	1.330 EUR		
7738315300	S 400	400 litre	10 bar	1.870 EUR		
7738315299	S 500	500 litre	10 bar	2.185 EUR		
7738315298	S 600	600 litre	10 bar	2.490 EUR		

Reflex N ve S serisi tankların özellikleri;

N serisi tanklar ısıtma ve soğutma sistemleri için uygundur.

S serisi tanklar ısıtma, soğutma ve güneş enerjisi sistemleri için uygundur.

DIN EN 13831/T3 Standardına göre sabit membranlı tanklardır.

%50 antifriz karışımı sistemlerde kullanılabilir

Membran işletme sıcaklığı 70°C'dir.

50 litre ve üzeri ayaklı tanklardır.

Avrupa standartları EC, basınçlı kaplar direktifi 97/23/CE normuna uygundur.

Uzun ömürlü epoksi kaplamalı ve dişli bağlantılıdır.

Fabrikada azot ile ayarlanmış ön gaz basınçlıdır.

1-Fiyatlarımıza % 20 KDV ilave edilecektir.

2-Fiyatlarımız EURO olarak verilmiştir.





3-Ödeme sipariş ile birlikte yapılacaktır.

4-Fatura tarihindeki T.C.M.B döviz alış kuru geçerlidir.

5- Bosch Termoteknik Manisa depoları teslimidir.

6- Tavsiye edilen satış fiyatlarıdır ve Bosch Termoteknik fiyat listeleri ve maddeleri konusunda her türlü değişikliği yapma hakkına sahiptir.

REFIX KULLANMA SUYU GENLEŞME DEPOSU FİYAT LİSTESİ

Sap No	Model	Hacim	Maksimum İşletme Basıncı	Görsel	Fiyat
7747412589	DE 8	8 litre	10 bar		125 EUR
81146070	DE 12	12 litre	10 bar		130 EUR
7747412598	DE 18	18 litre	10 bar		160 EUR
7747412596	DE 25	25 litre	10 bar		170 EUR
7747412597	DE 33	33 litre	10 bar		305 EUR
7726243032	DD 8 (Beyaz)	8 litre	10 bar		225 EUR
83545454	DD 12 (Yeşil)	12 litre	10 bar		235 EUR
83545456	DD 18 (Yeşil)	18 litre	10 bar		275 EUR
83545458	DD 25 (Yeşil)	25 litre	10 bar		325 EUR
7738328856	DD 33 (Yeşil)	33 litre	10 bar		510 EUR
80547700	Flowjet akış vanası				88 EUR
89095327	DC 50	50 litre	10 bar		390 EUR
89095321	DC 80	80 litre	10 bar		445 EUR
89095315	DC 100	100 litre	10 bar		480 EUR
89095339	DC 200	200 litre	10 bar		885 EUR
89095338	DC 300	300 litre	10 bar		1.090 EUR
89095337	DC 400	400 litre	10 bar		1.415 EUR
89095114	DC 500	500 litre	10 bar		1.615 EUR
89095113	DC 600	600 litre	10 bar		1.870 EUR

Refix Hijyenik tankların özellikleri;

Hijyenik tanklar içme suyu ve yangın söndürme sistemleri uygulamaları için uygundur

DIN EN 13831/T3 Standardına göre sabit membranlı tanklardır.

Membran işletme sıcaklığı 70°C'dir.

Su ile temas eden tüm yüzeyler korozyona karşı kaplama ile korumalıdır

Avrupa standartları EC, basınçlı kaplar direktifi 97/23/CE normuna uygundur.

Uzun ömürlü epoksi kaplamalı ve dişli bağlantılıdır.

Fabrikada azot ile ayarlanmış ön gaz basınçlıdır.

1-Fiyatlarımıza % 20 KDV ilave edilecektir.

2-Fiyatlarımız EURO olarak verilmiştir.

3-Ödeme sipariş ile birlikte yapılacaktır.

4-Fatura tarihindeki T.C.M.B döviz alış kuru geçerlidir.

5- Bosch Termoteknik Manisa depoları teslimidir.

6- Tavsiye edilen satış fiyatlarıdır ve Bosch Termoteknik fiyat listeleri ve maddeleri konusunda her türlü değişikliği yapma hakkına sahiptir.

REFLEX G SERİSİ KAPALI GENLEŞME DEPOLARI FİYAT LİSTESİ

Sap No	Model	Hacim	Maksimum İşletme Basıncı	Görsel	Fiyat
7738315192	G 400	400 litre	6 bar		1.585 EUR
7738315191	G 500	500 litre	6 bar		1.820 EUR
7738315189	G 600	600 litre	6 bar		3.880 EUR
7738315187	G 800	800 litre	6 bar		4.750 EUR
7738315173	G 1000	1.000 litre	6 bar		5.075 EUR
7738315185	G 1000	1.000 litre	6 bar		10.005 EUR
7738315183	G 1500	1.500 litre	6 bar		12.120 EUR
7738315181	G 2000	2.000 litre	6 bar		19.620 EUR
7738315175	G 3000	3.000 litre	6 bar		27.125 EUR
7738315179	G 4000	4.000 litre	6 bar		30.385 EUR
7738315177	G 5000	5.000 litre	6 bar		33.645 EUR
7738315197	G 100	100 litre	10 bar		
7738315196	G 200	200 litre	10 bar	1.220 EUR	
7738315195	G 300	300 litre	10 bar	1.365 EUR	
7738315194	G 400	400 litre	10 bar	1.670 EUR	
7738315193	G 500	500 litre	10 bar	1.830 EUR	
7738315190	G 600	600 litre	10 bar	4.910 EUR	
7738315188	G 800	800 litre	10 bar	5.795 EUR	
7738315174	G 1000	1.000 litre	10 bar	6.430 EUR	
7738315186	G 1000	1.000 litre	10 bar	11.710 EUR	
7738315184	G 1500	1.500 litre	10 bar	14.315 EUR	
7738315182	G 2000	2.000 litre	10 bar	22.195 EUR	
7738315176	G 3000	3.000 litre	10 bar	32.820 EUR	
7738315180	G 4000	4.000 litre	10 bar	35.395 EUR	
7738315178	G 5000	5.000 litre	10 bar	37.965 EUR	

! Ürünler sipariş üzerine getirilmektedir.

Reflex G serisi tankların özellikleri:

G serisi tanklar Isıtma ve soğutma sistemleri için uygundur.

DIN EN 13831 Standardına göre değiştirilebilir butil membranlı tanklardır.

Membran işletme sıcaklığı 70°C'dir.

Avrupa standartları EC, basınçlı kaplar direktifi 97/23/CE normuna uygundur.

Bakım kolaylığı sağlayan flanş kapağı.

Fabrika montajlı özel tasarımı basınç göstergesi.

Dayanıklı, uzun ömürlü epoksi kaplamalıdır.

Fabrikada azot ile ayarlanmış ön gaz basınçlıdır.

→ 1.000 litre'ye / Ø 740 mm'ye kadar dışı bağlantı ile

→ 1.000 litreden / Ø 1.000 mm'den itibaren DN65/PN6 veya DN65/PN16 flanş bağlantılıdır.

1-Fiyatlarımıza % 20 KDV ilave edilecektir.

2-Fiyatlarımız EURO olarak verilmiştir.



3-Ödeme sipariş ile birlikte yapılacaktır.

4-Fatura tarihindeki T.C.M.B döviz alış kuru geçerlidir.

5- Bosch Termoteknik Manisa depoları teslimidir.

6- Tavsiye edilen satış fiyatlarıdır ve Bosch Termoteknik fiyat listeleri ve maddeleri konusunda her türlü değişikliği yapma hakkına sahiptir.

REFLEX SU BESLEME SİSTEMLERİ FİYAT LİSTESİ

Sap No	Su Besleme Cihazları	Görsel	Fiyat
7738315103	Fillcontrol Auto Compact Kapalı ısıtma ve soğutma suyu sistemlerinde basınç tutma işleminin denetlenmesi ve ilk dolum ile tekrar dolumlarda tamamlama suyu beslemesinin ve doldurma fonksiyonunun kontrollü bir şekilde yürütülmesi, ilk dolumda ve tekrar dolumda tamamlama suyu ve doldurma fonksiyonu için kontrollü su beslemesi yapabilen otomatik pompalı su besleme cihazıdır.		8.170 EUR
7738346565	Fillcontrol Smart Şebeke suyu beslemesi yapmak için ısıtma ve soğutma suyu sistemlerinde, su takviye düzeneklerine direkt olarak bağlanabilen basınç düşürücülü, kontrollü ve güvenli su takviyesi dolumu yapabilen otomatik su besleme cihazıdır.		1.730 EUR
7738346505	Fillset Standard Şebeke suyu beslemesi yapmak için ısıtma ve soğutma suyu sistemlerinde, su takviye düzeneklerine direkt olarak bağlanabilen montaj kelepçeli ve entegre kir toplayıcılı standart su besleme cihazıdır.		695 EUR

1-Fiyatlarımıza % 20 KDV ilave edilecektir.

2-Fiyatlarımız EURO olarak verilmiştir.

3-Ödeme sipariş ile birlikte yapılacaktır.

4-Fatura tarihindeki T.C.M.B döviz alış kuru geçerlidir.

5- Bosch Termoteknik Manisa depoları teslimidir.

6- Tavsiye edilen satış fiyatlarıdır ve Bosch Termoteknik fiyat listeleri ve maddeleri konusunda her türlü değişikliği yapma hakkına sahiptir.

SPIROVENT HAVA AYIRICILARI FİYAT LİSTESİ

Sap No	Çap	Bağlantı Şekli / Model	Açıklama	Fiyat
7726241011	3/4"	Dişli - AA075	Hava Ayırıcı	125 EUR
7726241012	1"	Dişli - AA100	Hava Ayırıcı	135 EUR
7726241013	1 1/4"	Dişli - AA125	Hava Ayırıcı	185 EUR
7726241014	1 1/2"	Dişli - AA150	Hava Ayırıcı	215 EUR
7738333638	3/4"	Dişli - UA075W	Hava Ayırıcı (Düşey boruya monte edilen tip)	175 EUR
7738333639	1 "	Dişli - UA100W	Hava Ayırıcı (Düşey boruya monte edilen tip)	190 EUR

Sap No	Çap	Bağlantı Şekli / Model	Açıklama	Fiyat
7726241015	DN 50	Kaynaklı - BA050L	Hava Ayırıcı	1.035 EUR
7726241016	DN 65	Kaynaklı - BA065L	Hava Ayırıcı	1.075 EUR
7726241017	DN 80	Kaynaklı - BA080L	Hava Ayırıcı	1.560 EUR
7726241019	DN 125	Kaynaklı - BA125L	Hava Ayırıcı	3.245 EUR
7726241020	DN 150	Kaynaklı - BA150L	Hava Ayırıcı	3.320 EUR
7726241021	DN 200	Kaynaklı - BA200L	Hava Ayırıcı	5.185 EUR
7726241042	DN 250	Kaynaklı - BA250L	Hava Ayırıcı	10.250 EUR

! Kaynaklı ürünler sipariş üzerine getirilmektedir.

SpiroVent hava ayırıcının avantajları

Tüm modelleri için maksimum işletme sıcaklığı 110°C ve maksimum işletme basıncı 10 bar'dır.

Dişli ürünler pirinç malzemeden, diğerleri çelik malzemeden mamüldür.

Sirküle eden havayı ve mikro kabarcıkları sistemden etkili bir şekilde giderir

Doğru yere monte edildiğinde tüm biriken havayı temizler

Manuel olarak hava tahliyesi ihtiyacını önemli ölçüde azaltır

Düzenli basınç düşürme özelliği

Gereksiz çalışma kesintilerinin önüne geçme

¾" ile DN 800 arasındaki bağlantı çapları

Çeşitli basınç ve sıcaklıklar için tasarlanmış geniş ürün yelpazesi

SpiroVent hava ayırıcının konumlandırılması

Hava ayırıcılar her zaman sistemin en sıcak noktasında kurulmalıdır.

Isıtma sistemleri için suyun kazandan çıktığı noktadır.

1-Fiyatlarımıza % 20 KDV ilave edilecektir.

2-Fiyatlarımız EURO olarak verilmiştir.

3-Ödeme sipariş ile birlikte yapılacaktır.

4-Fatura tarihindeki T.C.M.B döviz alış kuru geçerlidir.

5- Bosch Termoteknik Manisa depoları teslimidir.

6- Tavsiye edilen satış fiyatlarıdır ve Bosch Termoteknik fiyat listeleri ve maddeleri konusunda her türlü değişikliği yapma hakkına sahiptir.



SPIROTRAP PİSLİK VE TORTU AYIRICILARI FİYAT LİSTESİ

Sap No	Çap	Bağlantı Şekli / Model	Açıklama	Fiyat
7738313258	3/4"	Dişli - UE075WJ	Magnetli Pislik ve Tortu Ayırıcı	210 EUR
7738313259	1"	Dişli - UE100WJ	Magnetli Pislik ve Tortu Ayırıcı	230 EUR
7738320340	1 1/4"	Dişli - UE125WJ	Magnetli Pislik ve Tortu Ayırıcı	330 EUR
7738320341	1 1/2"	Dişli - UE150WJ	Magnetli Pislik ve Tortu Ayırıcı	370 EUR
7738320342	2"	Dişli - UE200WJ	Magnetli Pislik ve Tortu Ayırıcı	710 EUR
7726241000	3/4"	Dişli - AE075	Pislik ve Tortu Ayırıcı	125 EUR
7726241001	1"	Dişli - AE100	Pislik ve Tortu Ayırıcı	135 EUR
7726241002	1 1/4"	Dişli - AE125	Pislik ve Tortu Ayırıcı	185 EUR
7726241003	1 1/2"	Dişli - AE150	Pislik ve Tortu Ayırıcı	215 EUR

Sap No	Çap	Bağlantı Şekli / Model	Açıklama	Fiyat
7726241004	DN 50	Kaynaklı - BE050L	Pislik ve Tortu Ayırıcı	880 EUR
7726241005	DN 65	Kaynaklı - BE065L	Pislik ve Tortu Ayırıcı	920 EUR
7726241006	DN 80	Kaynaklı - BE080L	Pislik ve Tortu Ayırıcı	1.415 EUR
7726241007	DN 100	Kaynaklı - BE100L	Pislik ve Tortu Ayırıcı	1.455 EUR
7726241008	DN 125	Kaynaklı - BE125L	Pislik ve Tortu Ayırıcı	3.140 EUR
7726241009	DN 150	Kaynaklı - BE150L	Pislik ve Tortu Ayırıcı	3.215 EUR
7726241010	DN 200	Kaynaklı - BE200L	Pislik ve Tortu Ayırıcı	4.965 EUR

! Kaynaklı ürünler sipariş üzerine getirilmektedir.

Spirotrap pislik ve tortu ayırıcının avantajları

- Tüm modelleri için maksimum işletme sıcaklığı 110°C ve maksimum işletme basıncı 10 bar'dır.
- Dişli ürünler pirinç malzemeden, diğerleri çelik malzemeden mamüldür.
- Çok ince parçacıklar, 5 mikron (= 0.005 mm) ayırılır ve çıkarılabilir
- Sistem çalışırken tortu boşaltılabilir
- Kapatma vanaları veya baypas gerekli değildir
- Düzenli basınç düşürme özelliği
- Bakım sadece birkaç saniye sürer ve filtre kullanmaya kıyasla kirlı bir iş değildir
- Gereksiz çalışma kesintilerinin önüne geçme
- Bağlantı çapları 3/4 " ila DN 800 arasındadır
- Çeşitli basınç ve sıcaklıklar için tasarlanmış geniş ürün yelpazesi

Spirotrap pislik ve tortu ayırıcının konumlandırılması

Pislik ayırıcılar tercihen sistem suyunun sisteminizdeki ısıtma veya soğutma ünitesine girmeden hemen önce konumlandırılır ve tüm kirleri bileşenlere girmeden önce yakalar.



1-Fiyatlarımıza % 20 KDV ilave edilecektir.

2-Fiyatlarımız EURO olarak verilmiştir.

3-Ödeme sipariş ile birlikte yapılacaktır.

4-Fatura tarihindeki T.C.M.B döviz alış kuru geçerlidir.

5- Bosch Termoteknik Manisa depoları teslimidir.

6- Tavsiye edilen satış fiyatlarıdır ve Bosch Termoteknik fiyat listeleri ve maddeleri konusunda her türlü değişikliği yapma hakkına sahiptir.

SPIROTOP OTOMATİK PÜRJÖRLER FİYAT LİSTESİ

Sap No	Çap / Basınç	Bağlantı Şekli / Model	Açıklama	Fiyat
7726241034	1/2" - 10 bar	Dişli - AB050	Otomatik Hava Pürjörü - Max. 110 °C	92 EUR
7738318546	1/2" - 16 bar	Dişli - AB050/030	Otomatik Hava Pürjörü - Max. 110 °C	175 EUR

Tam otomatik SpiroTop hava pürjörün avantajları

Isıtma ve soğutma sistemleri için 1/2 " bağlantılı pirinç malzemeden imal edilmişlerdir.

Hava valfinin özel konstrüksyonu, tam sızdırmazlığı sağlar

Son derece dayanıklı ve uzun ömürlü malzemeden imal edilmiş özel tasarımı valf yatağı

Sert plastik yırtılmaya karşı dayanıklı şamandıralar, çatlamayı önleyen tek parça plastikten imal edilmiştir

Vana ile su arasındaki büyük hava boşluğu (en az 40 mm) vana kirlenmesini ve sızıntıyı önler.

1/2 " çaplı bağlantı, "kılcal hareket" olayının oluşmasını önler

Yüksek basınç sistemleri için 16 bar olan model kullanılır.

SpiroTop hava pürjörlerin konumlandırılması

Isıtma sistemi veya soğutma sistemindeki serbest hava her zaman tesisatın (bileşenlerin)

en yüksek noktasına kadar yükselir. Bu nedenle SpiroTop hava her zaman tesisatın en yüksek noktasına kurulmalıdır.

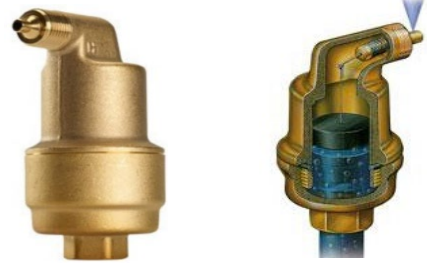
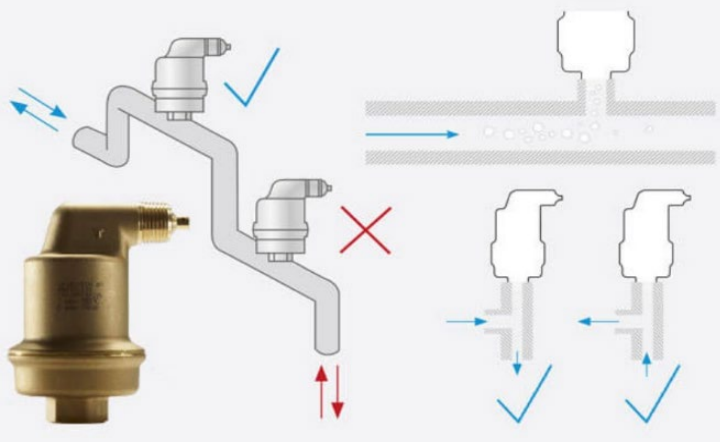

1-Fiyatlarımıza % 20 KDV ilave edilecektir.

2-Fiyatlarımız EURO olarak verilmiştir.

3-Ödeme sipariş ile birlikte yapılacaktır.

4-Fatura tarihindeki T.C.M.B döviz alış kuru geçerlidir.

5- Bosch Termoteknik Manisa depoları teslimidir.

6- Tavsiye edilen satış fiyatlarıdır ve Bosch Termoteknik fiyat listeleri ve maddeleri konusunda her türlü değişikliği yapma hakkına sahiptir.

SPIROVENT SUPERIOR HAVA AYIRICILARI FİYAT LİSTESİ

Sap No	Model	Basınç	Açıklama	Fiyat
7738336749	S600-R	Max. 6 bar	Isıtma ve Soğutma Tesisatları İçin Hava Ayırıcı	8.760 EUR

! Ürünler sipariş üzerine getirilmektedir.

R= Tesisatı oksijenden arınmış su ile doldurma özelliği

SpiroVent Superior hava ayırıcının faydaları

Tüm modelleri için maksimum işletme sıcaklığı 90°C'dir.

2.5 ile 6 bar arası basınçlı sistemlerde kullanıma uygundur

Tüm gazları, serbest (arıtılmamış) havayı, mikro kabarcıkları ve çözünmüş gazları giderir

Emici sıvı, sıkışmış gaz kabarcıklarının giderilmesini sağlar

Basit ve kolay kurulum işlemi, devreye alma ve işletmeye teslim etme süresinin kısaltılması

Smart Switch teknolojisi sayesinde düşük enerji tüketimiyle mümkün olabilecek en düşük gaz konsantrasyon.

(Yeniden) Doldurma sırasında gazdan arındırma ve gerekli basıncın uzun süre muhafaza edilmesi

(Yeniden) Doldurma sırasında Kabul edilebilir hacmin aşılması durumunda uyarı

Tüm yaygın iklimlendirme ve hava şartlandırma sistemleriyle uyumlu olması

LAN veya Wi-Fi ağları aracılığıyla uzaktan erişim mümkündür

Entegre edilmiş otomatik yeniden doldurma sistemi mevcuttur



SpiroVent Superior hava ayırıcının konumlandırılması

Üstün, çözünmüş gazların uzaklaştırılması için basınçsızlaştırma kullandığından, pozisyon o kadar önemli değildir. Sistemler için vakumlu gaz giderici kullanılmalıdır.

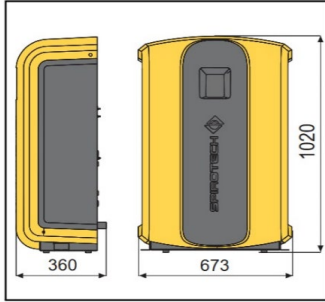

Yükseklik [mm]	Genişlik [mm]	Derinlik [mm]
1020	673	360

Öge	S600-R
Sistem basıncı [bar]	2,5 - 6
İşleme kapasitesi [l/sa]	1000
Maks. sistem hacmi [m ³]	325
Sistem sıcaklığı [°C]	0 - 90
Ortam sıcaklığı [°C]	0 - 40
Dolum basıncı [bar]	0 - 10
Dolum sıcaklığı [°C]	0 - 65
Etkili dolum akışı [l/sa]	400

1-Fiyatlarımıza % 20 KDV ilave edilecektir.

2-Fiyatlarımız EURO olarak verilmiştir.

3-Ödeme sipariş ile birlikte yapılacaktır.

4-Fatura tarihindeki T.C.M.B döviz alış kuru geçerlidir.

5- Bosch Termoteknik Manisa depoları teslimidir.

6- Tavsiye edilen satış fiyatlarıdır ve Bosch Termoteknik fiyat listeleri ve maddeleri konusunda her türlü değişikliği yapma hakkına sahiptir.

SPIROCOMBI HAVA VE PİSLİK AYIRICILARI FİYAT LİSTESİ

Sap No	Çap	Bağlantı Şekli / Model	Açıklama	Fiyat
7726241043	DN 50	Kaynaklı - BC50L	Kombine Hava ve Pislük Ayırıcı	1.325 EUR
7726241027	DN 65	Kaynaklı - BC65L	Kombine Hava ve Pislük Ayırıcı	1.385 EUR
7726241028	DN 80	Kaynaklı - BC80L	Kombine Hava ve Pislük Ayırıcı	1.895 EUR
7726241046	DN 100	Kaynaklı - BC100L	Kombine Hava ve Pislük Ayırıcı	1.950 EUR
7726241052	DN 125	Kaynaklı - BC125L	Kombine Hava ve Pislük Ayırıcı	3.695 EUR
7726241030	DN 150	Kaynaklı - BC150L	Kombine Hava ve Pislük Ayırıcı	3.795 EUR
7726241031	DN 200	Kaynaklı - BC200L	Kombine Hava ve Pislük Ayırıcı	6.645 EUR
7726241053	DN 300	Kaynaklı - BC300L	Kombine Hava ve Pislük Ayırıcı	25.835 EUR

! Ürünler sipariş üzerine getirilmektedir.

SpiroCombi hava ve pislük ayırıcının avantajları

Tüm modelleri için maksimum işletme sıcaklığı 110°C ve maksimum işletme basıncı 10 bar'dır.

Ürünler çelik malzemeden mamüldür.

Kombine ayırma sistemi, dolaşımdaki havayı ve mikro kabarcıkları etkili bir şekilde temizler

Daha iyi maliyet kontrolü ve daha iyi enerji verimliliği

Çok ince parçacıklar, 5 mikron (= 0.005 mm) ayrılır ve çıkarılabilir

Sistem çalışırken tortu boşaltılabilir

Kapatma vanaları veya baypas gerekli değildir

Düzenli basınç düşürme özelliği

SpiroCombi hava ve pislük ayırıcının konumlandırılması

SpiroCombi tercihen sistemdeki en sıcak noktaya kurulur.

Isıtma sistemleri için suyun kazandan çıktığı noktadır.



1-Fiyatlarımıza % 20 KDV ilave edilecektir.

2-Fiyatlarımız EURO olarak verilmiştir.

3-Ödeme sipariş ile birlikte yapılacaktır.

4-Fatura tarihindeki T.C.M.B döviz alış kuru geçerlidir.

5- Bosch Termoteknik Manisa depoları teslimidir.

6- Tavsiye edilen satış fiyatlarıdır ve Bosch Termoteknik fiyat listeleri ve maddeleri konusunda her türlü değişikliği yapma hakkına sahiptir.

SPIROCROSS HAVA, TORTU VE PİSLİK AYIRICILI DENGE KABI FİYAT LİSTESİ

Sap No	Çap	Bağlantı Şekli / Model	Denge Tankı Çapı	Maksimum Bağlantı Kapasitesi *	Fiyat
7738344280	1"	Dişli - AX100J Manyetik	84 mm	50 kW	910 EUR
7738344281	1 1/4"	Dişli - AX125J Manyetik	84 mm	85 kW	980 EUR
7738344282	1 1/2"	Dişli - AX150J Manyetik	84 mm	120 kW	1.095 EUR
7738700472	DN 50	Kaynaklı - XC050L	159 mm	300 kW	1.785 EUR
7726241051	DN 65	Kaynaklı - XC065L	159 mm	465 kW	2.080 EUR
7738710231	DN 80	Kaynaklı - XC080L	219 mm	630 kW	2.840 EUR
7726241054	DN 100	Kaynaklı - XC100L	219 mm	1100 kW	3.140 EUR
7738710232	DN 125	Kaynaklı - XC125L	324 mm	1700 kW	5.575 EUR
7726241047	DN 150	Kaynaklı - XC150L	324 mm	2520 kW	5.820 EUR
7738710233	DN 200	Kaynaklı - XC200L	406 mm	4200 kW	9.355 EUR
7738710234	DN 250	Kaynaklı - XC250L	508 mm	6720 kW	23.280 EUR
7738710235	DN 300	Kaynaklı - XC300L	610 mm	9450 kW	32.560 EUR

! Ürünler sipariş üzerine getirilmektedir.

* Spirocross denge kabının kullanılacağı tesisatta izin verilen toplam kazan kapasitesidir ($\Delta T=20K$ için)

SpiroCross hava, tortu ve pislik ayırıcının avantajları

Tüm modelleri için maksimum işletme sıcaklığı 110°C ve maksimum işletme basıncı 10 bar'dır.

Spirocross kullanılması durumunda hava ve tortu ayırıcı kullanılmasına gerek yoktur.

Dişli ürünler pirinç malzemeden, diğerleri çelik malzemeden mamüldür.

Bir parçada üç ayrı fonksiyon

Sekiz yerine sadece dört bağlantı

Birincil ve ikincil pompalar arasında optimum hidrolik dengeleme

SpiroTube teknolojisi, sıvının minimum düzeyde karışmasını ve dolayısıyla daha iyi sıcaklık farkını garanti eder.

Ekstra korumayı ve etkili bir şekilde manyetitin giderilmesini sağlayan mıknatıs içerir

Gerçek aktif tortu giderme ve ayırma

En küçük hava kabarcıkları ve kir parçacıkları bile sistemden ayrılır ve çıkarılır

Döner çıkışlar kurulum ve bakımda kolaylık sağlar

Sıcaklık sensörleri (takıma dahil değildir) giriş ve çıkışlara takılabilir

Düzenli basınç düşürme özelliği

Kompakt bir konstrüksiyon tasarımı ve sınırlı kurulum yüksekliği

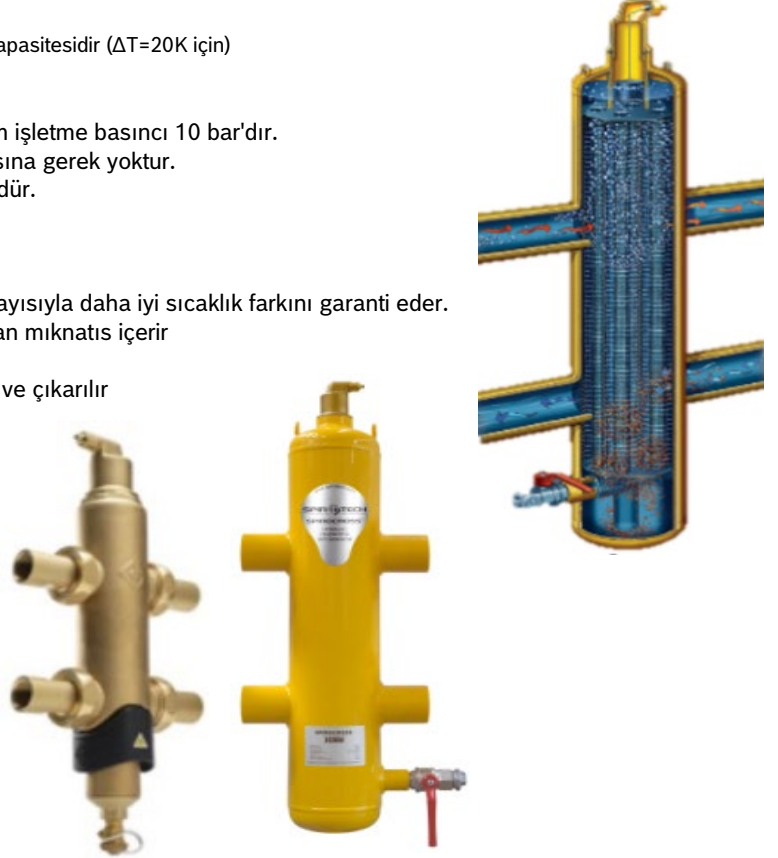

1-Fiyatlarımıza % 20 KDV ilave edilecektir.

2-Fiyatlarımız EURO olarak verilmiştir.

3-Ödeme sipariş ile birlikte yapılacaktır.

4-Fatura tarihindeki T.C.M.B döviz alış kuru geçerlidir.

5- Bosch Termoteknik Manisa depoları teslimidir.

6- Tavsiye edilen satış fiyatlarıdır ve Bosch Termoteknik fiyat listeleri ve maddeleri konusunda her türlü değişikliği yapma hakkına sahiptir.